

ORANIER

Heiztechnik



Kamin- und Pelletöfen 2013/2014

Kamin- und Pelletöfen

Gültig bis 31.03.2014

Kaminöfen

Arkona  36	Astra 7  16	Astra 5 R  18	Atrium 5/7  22	Clio 5/7  38	Corner  52
Dio 150/ 150 W  12	Dio 120  14	Hera R  40	Hera Massiv  42	Hera D  44	Kaskade  50
Pan 60  34	Patrona  49	Pisa  46	Polar 4/6/8  24	Polar Eck  26	Pori 5/7  30
Smart X  10	Stella Eck  48	Thalia 5/7  20			

Smart X	10
Dio 150/150 W	12
Dio 120	14
Astra 7	16
Astra 5 R	18
Thalia 5/7	20
Atrium 5/7	22
Polar 4/6/8	24
Polar Eck	26
Pori	30
Pan 60	34
Arkona	36
Clio 5/7	38
Hera R	40
Hera Massiv	42
Hera D	44
Pisa	46
Stella Eck	48
Patrona	49
Kaskade	50
Corner	52

Wasserführende Kaminöfen und -einsätze

Astra Aqua



56

Belt Aqua Plan



62

Belt Aqua Panorama



63

Polar Aqua



58

≈ Astra Aqua	56
≈ Polar Aqua	58
≈ Belt Aqua Plan	62
≈ Belt Aqua Panorama	63
≈ AquaModul KE 706 Prisma, Panorama, Plan	64

Kaminöfen mit Verkleidung

Pateo R / L



70

Puris



72

Pateo R / L	70
Puris	72
Kamineinsätze KE 706 Prisma, Panorama, Plan	74

Pelletöfen

Bora 6/12



78

Solanus



80

≈ Bora 6/12	78
≈ Solanus mit Wasser-Wärmetauscher	80
Notus	82

Notus



82

ORANIER
Heiztechnik

Zubehör

Zubehör wasserführende Kaminöfen	65
Rauchrohr-Zubehör Kaminöfen	84
Bodenplatten	86
Rauchrohr-Zubehör Pelletöfen	87
K1-Set stoneCARE	67
Staatliche Förderung	66
Fax-Kundendienst-Anforderung	90
Allgemeine Geschäftsbedingungen	91

ORANIER: Ein Traditionsunternehmen mit Zukunft



Das Unternehmen ORANIER blickt auf eine fast 100-jährige Geschichte zurück. Gegründet wurde ORANIER in Dillenburg, der Wiege des holländischen Königshauses. Im Jahre 2000 wurde die Firma Justus übernommen und es erfolgte der Umzug ins mittelhessische Gladenbach. Seit jeher ist es unser Ziel, technisch hochwertige Produkte in gleichbleibend hoher Qualität herzustellen – und innovative Lösungen für die Herausforderungen von heute und morgen zu entwickeln.

ORANIER beschäftigt am Stammsitz in Gladenbach und in den Niederlassungen Österreich, Frankreich und Schweiz über 160 Mitarbeiter, einige schon seit vielen Jahren – Tradition verpflichtet!



Innovative Technik

ORANIER hat sich auf Einzelraum-Heizgeräte spezialisiert. Insbesondere bei Festbrennstoff- und Gasheizgeräten hat sich das Unternehmen im Laufe der Jahre eine ausgezeichnete Kompetenz erarbeitet, die sich in der ständigen Entwicklung innovativer Produktlösungen niederschlägt. Im Vordergrund stehen dabei Effizienz und Gebrauchstauglichkeit, verbunden mit einem modernen, funktionalen und zukunftsweisenden Design.

Alle unsere Geräte zeichnen sich durch eine optimierte Verbrennungstechnik aus, die nicht nur den neuesten gesetzlichen Vorschriften entspricht, sondern auch Emissionsgrenzwerte aufweist, die weit unter den vorgeschriebenen Grenzwerten liegen – Tradition verpflichtet!

Überzeugende Qualität

Produkt-Qualität ist ein Unternehmensziel, dem sich ORANIER mit ganz besonderem Engagement widmet. Qualität in der technischen Konzeption, in der Ausführung von wichtigen Bauteilen, der Auswahl aller verwendeten Materialien sowie in der Durchführung und Überwachung der gesamten Produktionsprozesse.

All dies wird durch die Aufstellung sowie die strikte Einhaltung entsprechender Qualitäts-Standards abgesichert. Auf diese Weise werden Vorlieferanten und Mitarbeiter von Anfang an in die Qualitäts-Verantwortung einbezogen – Tradition verpflichtet!



Umfassender Service

Sollte es einmal ein technisches Problem mit einem unserer Geräte geben, so kann sich jeder Kunde zu jeder Zeit vertrauensvoll an unsere kompetenten Kundendienst-Mitarbeiter wenden. Und wenn sich Fragen am Telefon nicht klären lassen, so stehen bundesweit mehr als 30 gut geschulte Kundendienstwerkstätten zur Verfügung.

ORANIER hält mehr als 5.000 Ersatzteile auf Lager, um auch noch bis zu zehn Jahre nach dem Auslaufen einer Geräteserie Ersatzteile liefern zu können – Tradition verpflichtet!



Neues zur BImSchV – Garantiert sauber!



Seit jeher gehören ORANIER Geräte zu den saubersten Feuerstellen mit den niedrigsten Emissionswerten. Das ist und bleibt eines unserer wichtigsten Ziele.

Zu Ihrer Information:

Alle Oranier Kamin- und Kachelöfen entsprechen bereits der 2. Stufe der BImSchV, die am 22.03.2010 in Kraft trat. Alle jetzt gekauften ORANIER Kaminöfen können ohne weitere Nachrüstung lebenslang betrieben werden.

Damit ist gewährleistet, dass der Verkauf von ORANIER Geräten – wie schon in der Vergangenheit – eine gute Investition in die Zukunft ist.

Geräte mit diesem Logo entsprechen immer den aktuellen gesetzlichen Anforderungen. Das HKI-Cert Logo ist ein zusätzliches Qualitätsmerkmal, das Ihrer Sicherheit dient.

Nähere Infos finden Sie auch in der HKI-Cert Feuerstättendatenbank.

Einzigartig: Natursteine sind echte Unikate

Steine sind ein Naturprodukt, geschaffen vor Millionen von Jahren. Sie sind aus mehreren, in Gefüge, Härte und Farbe unterschiedlichen Stoffen zusammengesetzt. Somit ist jedes Steinmuster ein Unikat und in seiner Form so einzigartig wie die Natur selbst. Farbunterschiede, Trübungen, Poren, Adern und Schattungen sind wesentliche Merkmale, die jeden Steinsatz zum Solitär machen.

Durch die unterschiedliche Dichte und der damit verbundenen differierenden Härte lässt sich die Oberfläche eines Steins auch unterschiedlich behandeln. So wirkt die Oberfläche bei härterem Stein glänzend, bei weicherem Stein dagegen eher matt, weil sich hier kleinste Sandkörner lösen.

Ob Speckstein, Granit oder Sandstein – die zur Verkleidung von ORANIER Kaminöfen verwendeten Natursteine werden in unterschiedlichen Steinbrüchen abgebaut. Überall hat hier die Natur dafür gesorgt, dass kein Stein dem anderen gleicht. Jede Abweichung stellt daher einen Wert an sich dar und unterstreicht so erst auch die besondere Note jedes einzelnen Ofens.

Eine Übernahme der Gewähr unsererseits bezüglich identischer Farben und Maserung der Steine zu den abgebildeten und gezeigten Modellen ist ausgeschlossen.

Brennholz & Briketts für optimale Nutzung

Wer seinen modernen Kaminofen optimal nutzen möchte, sollte Holz und Braunkohlebriketts kombiniert verwenden.

Ofenfertiges Holz verbrennt zügig und heizt den Kaminofen schnell auf. Briketts aus Braunkohle sorgen dank ihres hohen Heizwertes für lange Brenndauer und gleichmäßige Wärmeabgabe.

Den Kaminofen effektiv nutzen und dabei noch clever Kosten sparen geht ganz einfach nach dem Motto:

Erst Holz, dann Briketts.
Wohlige Wärme garantiert.

Wir empfehlen hochwertige Brennstoffe und Briketts aus Braunkohle von „**Heizprofi**“.

Made in Germany –
seit mehr als 100 Jahren.



Heizprofi®



Profilierte Feuerraumauskleidung

Die Ofenauskleidung aus profilierten Vermiculite-Formteilen mit hoher Festigkeit und ansprechender Oberfläche sieht nicht nur gut aus, sie fördert auch die gewünschte Verwirbelung der Brenngase für eine saubere Verbrennung.



Wärmespeicher „wärmePLUS“

Die integrierte Spezial-Speichermasse kann je nach Aufladung bis zu 10 Stunden – nach Erlöschen des Feuers – weiterhin Wärme abgeben.



Automatikregelung

Brennstoffautomatik mit einer Voreinstellung regelt die optimale Dosierung der Verbrennungsluft bei Holz- und Braunkohlebriketts.



24 h Dauerbetrieb

Ein besonderes Merkmal von Qualität und Umweltfreundlichkeit. Der Ofen kann zeitlich unbegrenzt betrieben werden. Nur angegebene und zulässige Brennstoffe verwenden! Anleitung beachten!



Raumheizvermögen

Das Raumheizvermögen dient der Auswahl der richtigen Ofenleistung.



Wirkungsgrad

Der Wirkungsgrad beschreibt den tatsächlich nutzbaren Teil der Brennstoffenergie. Die Restenergie wird für die Funktion des Schornsteins benötigt.



ORANIER Safe-Verschlussystem raumluftunabhängiger Betrieb

Die geschlossene Tür bleibt nachhaltig dicht. Das hydraulische System ist nahezu wartungsfrei und verschleißarm. Die Tür ist ergonomisch leicht zu bedienen und schließt äußerst geräuscharm. Kaminöfen mit einer Zulassung des DIBT (Deutsches Institut für Bautechnik) können im Luftverbund mit Zuluft, Rauchrohr und Feuerstätte raumluftunabhängig ohne zusätzliche Sicherheitseinrichtungen betrieben werden.



Mehrfachverriegelung

Die Mehrfachverriegelung verhindert ein Verziehen der Feuertür durch hohe Temperaturen. Zudem wird durch besonders gute Dichtigkeit der Eintritt ungewünschter Luftzufuhr verhindert und somit die Verbrennungsqualität im Ofen stabil gehalten.



Raumluftunabhängiger Betrieb mit externer Luftzufuhr

Bei modernen, besonders dichten Häusern mit kontrollierten Lüftungsanlagen muss die Verbrennungsluft von außen zugeführt werden, damit kein Unterdruck im Wohnraum mit Ofen entstehen kann. Dazu bedarf es einer separaten externen Luftzufuhr.



Scheibenspülung

Ein gezielt geführter Luftstrom verhindert das Kondensieren und Ablagern von Rauchgasen an der Scheibeninnenseite. Dadurch bleibt die Scheibe sauber.



Dreifach-Luftsystem

Das spezielle ORANIER Dreifach-Luftsystem sorgt immer dort für eine optimal dosierte Verbrennungsluft, wo sie für den Verbrennungsprozess benötigt wird. Eine besonders saubere und effiziente Verbrennung ist das gewünschte Ergebnis.



Wasser-Wärmetauscher

Wasser-Wärmetauscher in Kaminöfen bieten die Möglichkeit, einen Teil der produzierten Wärmeleistung in das Zentralheizungssystem einzuspeisen. Eine Einsparung bei Öl und Gas sowie eine Reduktion der CO₂-Belastung sind die Folge.



Brennkammer: Länge der Holzscheite

ORANIER Brennkammern sind für übliche Holzscheitlängen von 25 bis 40 cm ausgelegt.



Luftdurchströmter Griff

Durch Luftzirkulation im ergonomisch geformten Röhrengriff wird die Temperatur an der Oberfläche weitgehend gesenkt.

Der wasserführende Kaminofen

Die Technologie wasserführender Kaminöfen ermöglicht es, die im Kaminofen erzeugte Wärme auf weitere Räume im Haus zu verteilen.

Das Prinzip ist einfach:
Mittels eines wasserdurchflossenen Wärmetauschers wird ein Teil der Verbrennungswärme zur weiteren Verwendung abgezweigt. Das erzeugte Wasser wird den installierten Heizkörpern zugeführt, gibt dort Wärme ab und kehrt kalt zum Ofen zurück.

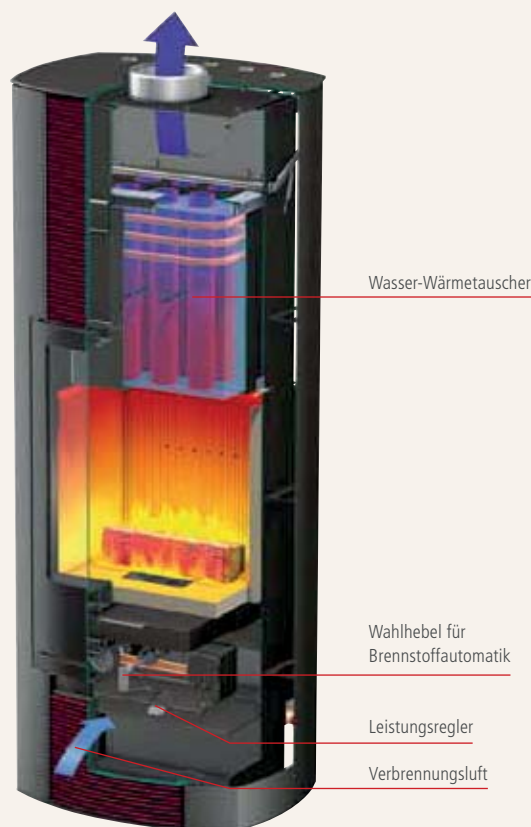

Der wasserführende Pelletofen

Der wasserführende Pelletofen hat sich seit seiner Markteinführung als ausgereiftes Feuerungssystem etabliert.

Pelletöfen sind Einzelöfen für den Wohnraum. Sie arbeiten weitestgehend automatisch, sind kostengünstig und erlauben den Blick auf das Feuer. Vor allem in Kombination mit der Solaranlage können wasserführende Pelletöfen ein ganzes Einfamilienhaus beheizen.

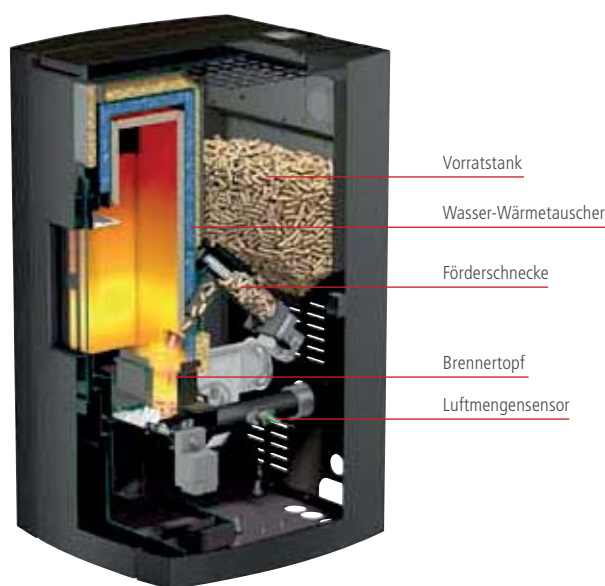

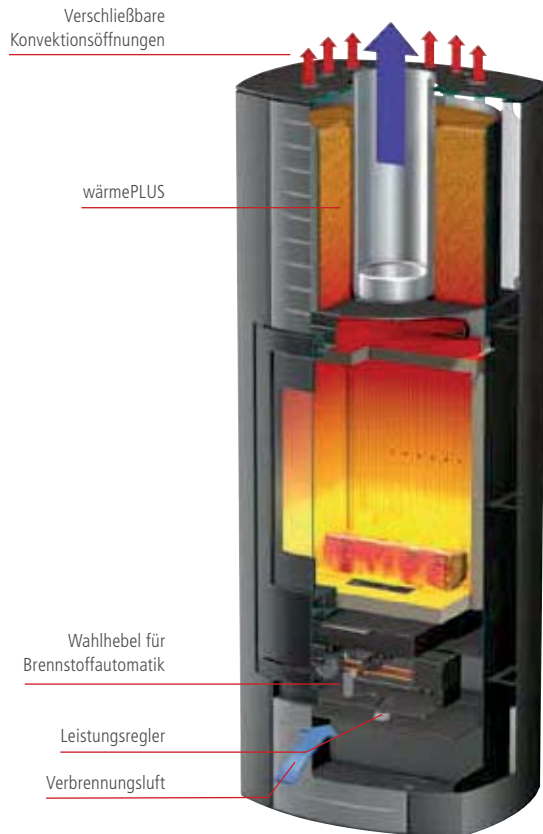

Der Kaminofen mit Speichermasse

Ein Kaminofen mit Speichermasse kann mehr. Er speichert die Kraft des Feuers und gibt diese nach und nach wieder an den Wohnraum ab.

Nach dem Erlöschen des Feuers strahlt die gespeicherte Wärme weiter und und wirkt noch lange nach.

wärmePLUS – unser Kraftpaket

- Speichermasse aus speziell entwickeltem, hochwertigen HST-Schamotte
- Äußerst hohe Dichte von $2,9 \text{ kg/dm}^3$
- Nahezu konstante Wärmeleitfähigkeit von $1,2 \text{ W/mK}$
- Anwendungstemperatur bis $1200 \text{ }^\circ\text{C}$
- Sorgt für gleichmäßigere Temperaturverteilung im Raum, keine hohen Temperaturspitzen
- Bei vollständiger Aufladung der Speichermasse ist eine nutzbare Wärmeabgabe von bis zu 13 Stunden möglich!

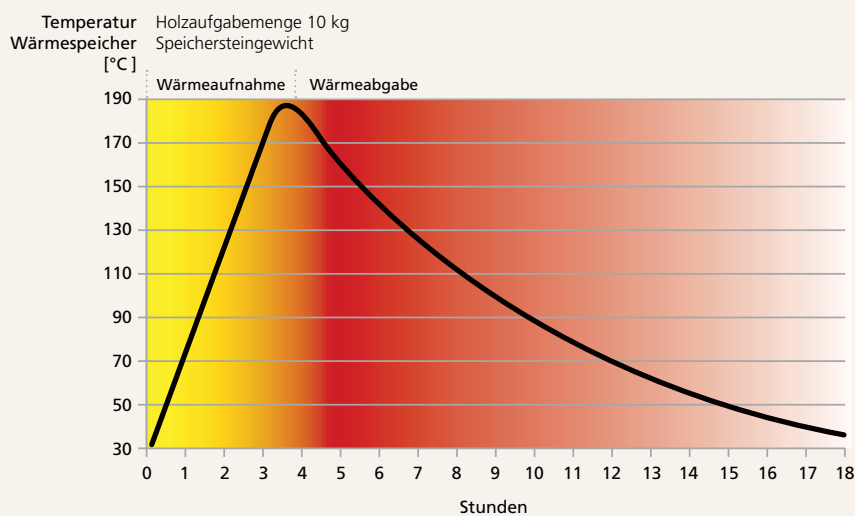



24h

124
m³

>80
%



33 cm

Smart X Stahl Schwarz

Smart X

It looks like a smartphone.

Erhältlich in der Ausführung:

- Stahl Schwarz

Externe Verbrennungsluftzuführung ist vorhanden (ø 100 mm).
Anschlussstutzen als Zubehör bestellen.



Bündige Front



Umlaufender Rahmen



Verdeckter Griff

Typ		Smart X
geprüft nach DIN EN 13240		x
Bauart 1 für Mehrfachbelegung geeignet		x
Anschlussmöglichkeit		oben / hinten
Raumluftunabhängiger Betrieb mit externer Luftzufuhr		hinten
Nennwärmeleistung	kW	6,0
Höhe	mm	1172
Breite	mm	600
Tiefe	mm	453
Gewicht (inkl. Verpackung)	kg	141
Raumheizvermögen bis	m ³	124
Wirkungsgrad	%	> 80
Länge Holzscheite	cm	33
Höhe bis Unterkante Rohrstutzen (Abg. hinten)	mm	890
Höhe bis Oberkante Rohrstutzen (Abg. oben)	mm	1160
Hinterkante bis Mitte Rauchrohr (Abg. oben)	mm	149
Ø Rauchrohranschluss / Luftstutzen	mm	150 / 100
Daten zur Schornsteinberechnung nach DIN EN 13384		
Abgasmassenstrom	g / s	7,2
Abgastemperatur	°C	284
Erforderlicher Förderdruck	mbar	0,12
Sicherheitsabstände		
Seitlich	mm	200
Hinten	mm	200
Vorne	mm	800
Brennstoff		Holz / Braunkohlebriketts

Listenpreis in € zzgl. gesetzl. MwSt.	Bestellnummer	EAN-Code	Preise € ohne MwSt.
Smart X Stahl Schwarz	6676 11	4029808491779	2.700,-
Zubehör			
Anschlussstutzen für Verbrennungsluftzufuhr	9200 69	4029807779991	31,-



124
m³

>80
%



25 cm



Dio 150 Stahl Schwarz

Dio 150/Dio 150 W

Rund, elegant und absolut im Trend.

Lieferumfang:

- Ausführung W mit Speicherstein wärmePlus
- Luftdurchströmter Griff
- ORANIER Safe-Verschluss

Erhältlich in der Ausführung:

- Stahl Schwarz
- Braun
- Edelstahl

Externe Verbrennungsluftzuführung ist vorhanden (Ø 100 mm).
Anschlussstutzen als Zubehör bestellen.



Speicherstein innen



Stahl Schwarz



Braun



Edelstahl

Typ		Dio 150	Dio 150 W
geprüft nach DIN EN 13240		x	x
Bauart 1 für Mehrfachbelegung geeignet		x	x
Anschlussmöglichkeit		oben / hinten	oben / hinten
Raumluftunabhängiger Betrieb mit externer Luftzufuhr		hinten / unten	hinten / unten
Nennwärmeleistung	kW	6,0	6,0
Höhe mit Abdeckplatte	mm	1504	1504
Breite	mm	Ø 475	Ø 475
Tiefe	mm	Ø 475	Ø 475
Gewicht (inkl. Verpackung)	kg	155	225
Raumheizvermögen bis	m³	124	124
Wirkungsgrad	%	> 80	> 80
Länge Holzscheite	cm	25	25
Höhe bis Unterkante Rohrstützen (Abg. hinten)	mm	1311	1311
Höhe bis Oberkante Rohrstützen (Abg. oben)	mm	1525	1525
Hinterkante bis Mitte Rauchrohr (Abg. oben)	mm	238	238
Ø Rauchrohranschluss / Luftstutzen	mm	150 / 100	150 / 100
Daten zur Schornsteinberechnung nach DIN EN 13384			
Abgasmassenstrom	g / s	5,1	5,1
Abgastemperatur	°C	320	320
Erforderlicher Förderdruck	mbar	0,12	0,12
Sicherheitsabstände			
Seitlich	mm	200	200
Hinten	mm	200	200
Vorne	mm	800	800
Brennstoff		Holz / Braunkohlebriketts	Holz / Braunkohlebriketts

Listenpreis in € zzgl. gesetzl. MwSt.	BestNr.	EAN-Code	Preise € oh. MwSt.	BestNr.	EAN-Code	Preise € oh. MwSt.
Stahl Schwarz	8164 11	4029808491977	2.399,-	8164 41	4029808492004	2.699,-
Braun	8164 21	4029808491984	2.399,-	8164 51	4029808492011	2.699,-
Edelstahl	8164 04	4029808491991	2.899,-	8164 44	4029808492028	3.299,-
Zubehör						
Anschlussstutzen für Verbrennungsluftzufuhr	9200 69	4029807779991	31,-	9200 69	4029807779991	31,-



Dio 120 Braun

Dio 120

Rund, elegant und absolut im Trend.

Lieferumfang:

- Luftdurchströmter Griff
- ORANIER Safe-Verschlussystem

Erhältlich in der Ausführung:

- Stahl Schwarz
- Braun
- Edelstahl

Externe Verbrennungsluftzuführung ist vorhanden (Ø 100 mm).
Anschlussstutzen als Zubehör bestellen.



Stahl Schwarz



Braun



Edelstahl

Typ		Dio 120
geprüft nach DIN EN 13240		x
Bauart 1 für Mehrfachbelegung geeignet		x
Anschlussmöglichkeit		oben / hinten
Raumluftunabhängiger Betrieb mit externer Luftzufuhr		hinten / unten
Nennwärmeleistung	kW	6,0
Höhe	mm	1200
Breite	mm	Ø 475
Tiefe	mm	Ø 475
Gewicht (inkl. Verpackung)	kg	140
Raumheizvermögen bis	m ³	124
Wirkungsgrad	%	> 80
Länge Holzscheite	cm	25
Höhe bis Unterkante Rohrstützen (Abg. hinten)	mm	-
Höhe bis Oberkante Rohrstützen (Abg. oben)	mm	1206
Hinterkante bis Mitte Rauchrohr (Abg. oben)	mm	238
Ø Rauchrohranschluss / Luftstutzen	mm	150 / 100
Daten zur Schornsteinberechnung nach DIN EN 13384		
Abgasmassenstrom	g / s	5,1
Abgastemperatur	°C	320
Erforderlicher Förderdruck	mbar	0,12
Sicherheitsabstände		
Seitlich	mm	200
Hinten	mm	200
Vorne	mm	800
Brennstoff		Holz / Braunkohlebriketts

Listenpreis in € zzgl. gesetzl. MwSt.	Bestellnummer	EAN-Code	Preise € ohne MwSt.
Stahl Schwarz	8163 11	4029808491946	2.299,-
Braun	8163 21	4029808491953	2.299,-
Edelstahl	8163 04	4029808491960	2.739,-
Zubehör			
Anschlussstutzen für Verbrennungsluftzufuhr	9200 69	4029807779991	31,-



Astra 7 mit grauer Einlage

Astra 7

Die neue Form begeistert in Design und der Funktion.

Lieferumfang:

- Automatikregelung
- Speicherstein wärmePlus
- Wahlweise farbige Kacheleinlage

Erhältlich in den Ausführungen:

- Stahl Schwarz mit grauer Einlage
- Stahl Schwarz / Kachel Bordeauxrot
- Stahl Schwarz / Kachel Cotto
- Stahl Schwarz / Kachel Polarweiß
- Stahl Schwarz / Kachel Sand

Die Brennstoff-Automatik mit einer Voreinstellung regelt die optimale Dosierung der Verbrennungsluft bei Holz und Braunkohlebriketts.

Externe Verbrennungsluftzuführung ist vorhanden (Ø 100 mm). Anschlussstutzen als Zubehör bestellen.



Integrierte Griffleiste



Speicherstein innen

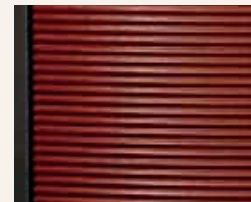

Kachel Bordeauxrot



Kachel Polarweiß

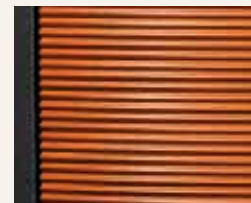

Kachel Cotto



Kachel Sand

Typ		Astra 7
geprüft nach DIN EN 13240		x
Bauart 1 für Mehrfachbelegung geeignet		x
Anschlussmöglichkeit		oben / hinten
Raumluftunabhängiger Betrieb mit externer Luftzufuhr		hinten / unten
Nennwärmeleistung	kW	7,0
Höhe	mm	1409
Breite	mm	550
Tiefe	mm	451
Gewicht (inkl. Verpackung)	kg	275
Raumheizvermögen bis	m ³	144
Wirkungsgrad	%	> 80
Länge Holzscheite	cm	35
Höhe bis Unterkante Rohrstützen (Abg. hinten)	mm	1136
Höhe bis Oberkante Rohrstützen (Abg. oben)	mm	1046
Hinterkante bis Mitte Rauchrohr (Abg. oben)	mm	220
Ø Rauchrohranschluss / Luftstutzen	mm	150 / 100
Daten zur Schornsteinberechnung nach DIN EN 13384		
Abgasmassenstrom	g / s	6,8
Abgastemperatur	°C	305
Erforderlicher Förderdruck	mbar	0,12
Sicherheitsabstände		
Seitlich	mm	350
Hinten	mm	200
Vorne	mm	800
Brennstoff		Holz / Braunkohlebriketts

Listenpreis in € zzgl. gesetzl. MwSt.	Bestellnummer	EAN-Code	Preise € ohne MwSt.
Astra 7 Stahl Schwarz	8177 11	4029808478169	2.459,-
Astra 7 Kachel Bordeauxrot	8177 37	4029808478787	2.559,-
Astra 7 Kachel Cotto	8177 43	4029808478800	2.559,-
Astra 7 Kachel Polarweiß	8177 87	4029808476929	2.559,-
Astra 7 Kachel Sand	8177 49	4029808491601	2.559,-
Zubehör			
Anschlussstutzen für Verbrennungsluftzufuhr	9200 69	4029807779991	31,-



Astra 5 R Kachel Bordeauxrot

Astra 5 R

Die kompakte Astra-Variante begeistert in Form und Design.

Der Kaminofen Astra 5 R mit dem ORANIER Safe-Verschlussystem ist zur Baumusterprüfung für den raumluftunabhängigen Betrieb angemeldet.

Lieferumfang:

- Automatikregelung
- Luftdurchströmter Griff
- ORANIER Safe-Verschlussystem
- Wahlweise farbige Keramikeinlage

Erhältlich in den Ausführungen:

- Stahl Schwarz mit grauer Einlage
- Stahl Schwarz / Kachel Bordeauxrot
- Stahl Schwarz / Kachel Polarweiß
- Stahl Schwarz / Kachel Sand

Die Brennstoff-Automatik mit einer Voreinstellung regelt die optimale Dosierung der Verbrennungsluft bei Holz und Braunkohlebriketts.

Externe Verbrennungsluftzuführung ist vorhanden (Ø 100 mm).
Anschlussstutzen als Zubehör bestellen.



Kachel Bordeauxrot



Kachel Polarweiß

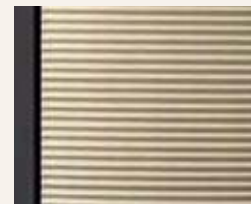

Kachel Sand



Luftdurchströmter Griff

Typ	Astra 5 R	
geprüft nach DIN EN 13240		x
Bauart 1 für Mehrfachbelegung geeignet		x
Anschlussmöglichkeit		oben / hinten
Raumluftunabhängiger Betrieb mit externer Luftzufuhr		hinten
Nennwärmeleistung	kW	5,0
Höhe	mm	1158
Breite	mm	550
Tiefe	mm	450
Gewicht (inkl. Verpackung)	kg	92
Raumheizvermögen bis	m³	88
Wirkungsgrad	%	> 80
Länge Holzscheite	cm	30
Höhe bis Unterkante Rohrstützen (Abg. hinten)	mm	965
Höhe bis Oberkante Rohrstützen (Abg. oben)	mm	1200
Hinterkante bis Mitte Rauchrohr (Abg. oben)	mm	243
Ø Rauchrohranschluss / Luftstutzen	mm	150 / 100
Daten zur Schornsteinberechnung nach DIN EN 13384		
Abgasmassenstrom	g / s	5,1
Abgastemperatur	°C	280
Erforderlicher Förderdruck	mbar	0,12
Sicherheitsabstände		
Seitlich	mm	200
Hinten	mm	200
Vorne	mm	800
Brennstoff		Holz / Braunkohlebriketts

Listenpreis in € zzgl. gesetzl. MwSt.	Bestellnummer	EAN-Code	Preise € ohne MwSt.
Astra 5 R Stahl Schwarz	8175 11	4029808491793	2.199,-
Astra 5 R Kachel Bordeauxrot	8175 37	4029808491762	2.299,-
Astra 5 R Kachel Polarweiß	8175 87	4029808491816	2.299,-
Astra 5 R Kachel Sand	8175 49	4029808491823	2.299,-
Zubehör			
Anschlussstutzen für Verbrennungsluftzufuhr	9200 69	4029807779991	31,-



Thalia 5 Kalkstein Cream

Thalia 5/7

Das Schmuckstück eines jeden Kaminofenbesitzers mit überzeugenden Funktionen.

Lieferumfang:

- Automatikregelung
- Keramikmauerung
- Seitenverkleidung mit Kombiabdeckplatte
- Holzlagerfach verdeckt

Erhältlich in den Ausführungen:

- Stahl Schwarz
- Sandstein, Korpus Schwarz
- Speckstein, Korpus Stahl Gussgrau
- Kalkstein Cream, Korpus Schwarz

Die Brennstoff-Automatik mit einer Voreinstellung regelt die optimale Dosierung der Verbrennungsluft bei Holz und Braunkohlebriketts.

Externe Verbrennungsluftzuführung ist vorhanden (Ø 100 mm). Anschlussstutzen als Zubehör bestellen.



Thalia 5, Stahl Schwarz

Thalia 5, Speckstein

Thalia 5, Sandstein

Typ		Thalia 5	Thalia 7
geprüft nach DIN EN 13240		x	x
Bauart 1 für Mehrfachbelegung geeignet		x	x
Anschlussmöglichkeit		oben / hinten	oben / hinten
Raumluftunabhängiger Betrieb mit externer Luftzufuhr		hinten / unten	hinten / unten
Nennwärmeleistung	kW	5,0	6,5
Höhe mit Abdeckplatte	mm	1097	1151
Breite	mm	529	605
Tiefe	mm	390	490
Gewicht Stahl / Stein (inkl. Verpackung)	kg	88 / 138	120 / 175
Raumheizvermögen bis	m ³	88	131
Wirkungsgrad	%	> 80	> 80
Länge Holzscheite	cm	30	33
Höhe bis Unterkante Rohrstützen (Abg. hinten)	mm	835	869
Höhe bis Oberkante Rohrstützen (Abg. oben)	mm	1066	1115
Hinterkante bis Mitte Rauchrohr (Abg. oben)	mm	133	166
Ø Rauchrohranschluss / Luftstutzen	mm	150 / 100	150 / 100
Daten zur Schornsteinberechnung nach DIN EN 13384			
Abgasmassenstrom	g / s	4,2	9,6
Abgastemperatur	°C	300	284
Erforderlicher Förderdruck	mbar	0,12	0,12
Sicherheitsabstände			
Seitlich	mm	200	200
Hinten	mm	200	200
Vorne	mm	800	800
Brennstoff		Holz / Braunkohlebriketts	Holz / Braunkohlebriketts

Listenpreis in € zzgl. gesetzl. MwSt.	BestNr.	EAN-Code	Preise € oh. MwSt.	BestNr.	EAN-Code	Preise € oh. MwSt.
Stahl Schwarz	5855 11	4029808458833	1.739,-	5877 11	4029808458901	1.949,-
Stahl Gussgrau / Speckstein	5855 22	4029808458840	2.399,-	5877 22	4029808458918	2.529,-
Stahl Schwarz / Sandstein	5855 32	4029808458857	2.399,-	5877 32	4029808458925	2.529,-
Stahl Schwarz / Kalkstein Cream	5855 87	4029808476639	2.459,-	5877 87	4029808476646	2.599,-
Zubehör						
Anschlussstutzen für Verbrennungsluftzufuhr	9200 69	4029807779991	31,-	9200 69	4029807779991	31,-



bis **144**
m³

>80
%



bis
33 cm

Atrium 7 Stahl Gussgrau

Atrium 5/7

Der Ofen aus der Manufaktur. Jetzt in zwei Leistungsklassen und den Grundfarben Stahl Gussgrau und Schwarz.

- Imposanter Kaminofen auf ovaler Grundform
- Große Panoramafonten vorne und seitlich
- Korpus Stahl Gussgrau oder Schwarz
- Abdeckung Holzlagerfach
- Verkleidung hinterfüttert mit Edelstahl

Lieferumfang:

- Inkl. Kombi-Abdeckplatte Glas
- Große Panoramafonten, vorne und seitlich
- Holzlagerfach verdeckt
- Verkleidung hinterlegt mit Edelstahl

Erhältlich in den Ausführungen:

- Atrium 5 Stahl Gussgrau
- Atrium 5 Stahl Schwarz
- Atrium 7 Stahl Gussgrau
- Atrium 7 Stahl Schwarz

Externe Verbrennungsluftzuführung ist vorhanden (Ø 100 mm). Anschlussstutzen als Zubehör bestellen.



Atrium 5 Stahl Schwarz

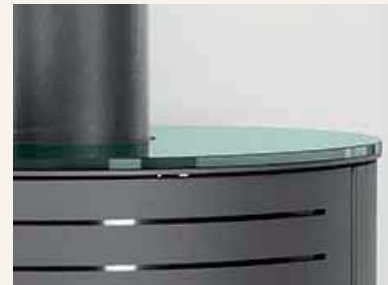

Glasabdeckplatte



Integrierte Griffleiste

Typ		Atrium 5	Atrium 7
geprüft nach DIN EN 13240		x	x
Bauart 1 für Mehrfachbelegung geeignet		x	x
Anschlussmöglichkeit		oben / hinten	oben / hinten
Raumluftunabhängiger Betrieb mit externer Luftzufuhr		hinten / unten	hinten / unten
Nennwärmeleistung	kW	5,0	7,0
Höhe mit Abdeckplatte	mm	1152	1214
Breite	mm	588	626
Tiefe	mm	468	492
Gewicht (inkl. Verpackung)	kg	141	162
Raumheizvermögen bis	m³	88	144
Wirkungsgrad	%	> 80	> 78
Länge Holzscheite	cm	30	33
Höhe bis Unterkante Rohrstutzen (Abg. hinten)	mm	872	984
Höhe bis Oberkante Rohrstutzen (Abg. oben)	mm	1130	1200
Hinterkante bis Mitte Rauchrohr (Abg. oben)	mm	207	213
Ø Rauchrohranschluss / Luftstutzen	mm	150 / 100	150 / 100
Daten zur Schornsteinberechnung nach DIN EN 13384			
Abgasmassenstrom	g / s	6,9	7,0
Abgastemperatur	°C	229	249
Erforderlicher Förderdruck	mbar	0,12	0,12
Sicherheitsabstände			
Seitlich	mm	800	800
Hinten	mm	200	200
Vorne	mm	800	800
Brennstoff		Holz / Holzbriketts	Holz / Holzbriketts

Listenpreis in € zzgl. gesetzl. MwSt.	BestNr.	EAN-Code	Preise € oh. MwSt.	BestNr.	EAN-Code	Preise € oh. MwSt.
Stahl Gussgrau inkl. Kombi-Abdeckplatte Glas	4679 25	4029808453654	3.079,-	4679 29	4029808435544	3.289,-
Stahl Schwarz inkl. Kombi-Abdeckplatte Glas	4679 15	4029808453647	3.079,-	4679 11	4029808453623	3.289,-
Zubehör						
Anschlussstutzen für Verbrennungsluftzufuhr	9200 69	4029807779991	31,-	9200 69	4029807779991	31,-

Der Klassiker

- 
- 
- 
- 
- 
- 
- 
- 
- 
- 



Polar 8 Speckstein inkl. Kombi-Abdeckplatte

Polar 4/6/8

Der Klassiker – immer noch aktuell in Form und verbesserter Ausstattung.

Lieferumfang:

- Seitenverkleidung
- Kombi-Abdeckplatte
- Platte Warmhaltefach
- Ausführung Stahl Gussgrau nur mit Platte Warmhaltefach

Externe Verbrennungsluftzuführung ist vorhanden (Ø 100 mm). Anschlussstutzen als Zubehör bestellen.



Luftdurchströmter Griff



Profilierte Vermiculite-Feuerraumauskleidung



Polar 4 Speckstein Rund

Polar 4 Granit Kaschmir

Polar 4 Stahl Gussgrau

Typ		Polar 4	Polar 6	Polar 8
geprüft nach DIN EN 13240		x	x	x
Bauart 1 für Mehrfachbelegung geeignet		x	x	x
Anschlussmöglichkeit		oben / hinten	oben / hinten	oben / hinten
Raumluftunabhängiger Betrieb mit externer Luftzufuhr		hinten	hinten	hinten
Nennwärmeleistung	kW	5,0	6,5	8,0
Höhe	mm	1066* / 1086	1108* / 1140	1205* / 1235
Breite	mm	515	598	645
Tiefe	mm	376	472	502
Gewicht (inkl. Verpackung)	kg	100* / 163	130* / 185	132* / 195
Raumheizvermögen bis	m³	88	131	186
Wirkungsgrad	%	> 80	> 81	> 79
Länge Holzscheite	cm	30	33	40
Höhe bis Unterkante Rohrstützen (Abg. hinten)	mm	840	870	963
Höhe bis Oberkante Rohrstützen (Abg. oben)	mm	1066	1115	1206
Hinterkante bis Mitte Rauchrohr (Abg. oben)	mm	122	157	172
Ø Rauchrohranschluss / Luftstutzen	mm	150 / 100	150 / 100	150 / 100
Daten zur Schornsteinberechnung nach DIN EN 13384				
Abgasmassenstrom	g / s	5,0	6,5	7,5
Abgastemperatur	°C	300	330	310
Erforderlicher Förderdruck	mbar	0,11	0,12	0,12
Sicherheitsabstände				
Seitlich	mm	200	300 (E200)	400 (E200)
Hinten	mm	200	200	200
Vorne	mm	800	800	800
Brennstoff		Holz / Braunkohlebriketts	Holz / Braunkohlebriketts	Holz / Braunkohlebriketts
* Stahl Gussgrau ohne Abdeckplatte				

Preisliste siehe Seite 28/29

Kaminofen Polar Eck



Polar Eck Speckstein inkl. Abdeckplatte

Polar Eck

Wandbündige Installation möglich.

Lieferumfang:

- Seitenverkleidung
- Abdeckplatte
- Platte Warmhaltefach
- Wärmeabschirmblech für Rauchrohr
- Ausführung Stahl Gussgrau mit Abdeckplatte und Platte Warmhaltefach aus Speckstein

Externe Verbrennungsluftzuführung ist vorhanden (Ø 100 mm).
Anschlussstutzen als Zubehör bestellen.

Die Brennstoff-Automatik mit einer Voreinstellung regelt die optimale Dosierung der Verbrennungsluft bei Holz und Braunkohlebriketts.



Luftdurchströmter Griff



Wärmeabschirmblech für Rauchrohr



Polar Eck Kachel California Gold

Polar Eck Stahl Gussgrau

Typ		Polar Eck
geprüft nach DIN EN 13240		x
Bauart 1 für Mehrfachbelegung geeignet		x
Anschlussmöglichkeit		oben
Raumluftunabhängiger Betrieb mit externer Luftzufuhr		hinten
Nennwärmeleistung	kW	6,5
Höhe	mm	1141
Breite	mm	733
Tiefe	mm	580
Schenkellänge	mm	550
Gewicht (inkl. Verpackung)	kg	170
Raumheizvermögen bis	m ³	131
Wirkungsgrad	%	> 80
Länge Holzscheite	cm	33
Höhe bis Oberkante Rohrstützen (Abg. oben)	mm	1115
Schenkelkante bis Mitte Rauchrohr (Abg. oben)	mm	191
Ø Rauchrohranschluss / Luftstutzen	mm	150 / 100
Daten zur Schornsteinberechnung nach DIN EN 13384		
Abgasmassenstrom	g / s	6,7
Abgastemperatur	°C	298
Erforderlicher Förderdruck	mbar	0,12
Sicherheitsabstände		
Seitlich	mm	–
Hinten	mm	5
Vorne	mm	800
Brennstoff		Holz / Braunkohlebriketts

Preisliste siehe Seite 28/29









Polar

Die Kaminofen-Linie – elegant und variantenreich im attraktiven Preis-Leistungsverhältnis

7 attraktive Verkleidungen in Stein und Kachel für 4 bewährte Gerätetypen bietet Ihnen die Serie Polar. Auch die neue Sandsteinverkleidung integriert sich harmonisch, ob rustikal oder modern. Zusätzlich stehen der Polar 4 und 6 in Stahl Schwarz für die dunkelfarbenen Verkleidungen zur Verfügung.

Polar 4/6/8

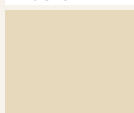
Polar-Kaminöfen erhalten Sie in folgenden Ausführungen:

Typ	Polar 4			
	1086x515x376 1066x515x376 (Stahl Gussgrau u. Stahl Schwarz)		Preise €	
Listenpreis in € zzgl. gesetzl. MwSt.	BestNr.	EAN-Code	ohne MwSt.	
Stahl				
	Stahl Gussgrau inkl. WHF Speckstein	5444 29	4029808455603	1.329,-
	Stahl Schwarz inkl. WHF Speckstein	5444 11	4029808455610	1.329,-
Naturstein				
	Sandstein inkl. Kombi-Abdeckplatte	5444 32 grau 5444 56 schw.	4029808455788 4029808456242	2.199,-
	Speckstein Rund inkl. Kombi-Abdeckplatte	5444 22 grau 5444 55 schw.	4029808455771 4029808456235	2.129,-
Granit				
	Granit Kaschmir inkl. Kombi-Abdeckplatte	5444 35 grau 5444 57 schw.	4029808456112 4029808456259	2.099,-
	Granit Paradies inkl. Kombi-Abdeckplatte	5444 36 grau 5444 58 schw.	4029808456129 4029808456266	2.099,-
Kachel				
	Kachel Champagner inkl. Kombi-Abdeckplatte	5444 39 grau 5444 61 schw.	4029808456150 4029808456297	2.099,-
	Kachel California Gold inkl. Kombi-Abdeckplatte	5444 40 grau 5444 62 schw.	4029808456167 4029808456303	2.099,-
	Kachel Coffee inkl. Kombi-Abdeckplatte	5444 43 grau 5444 65 schw.	4029808456198 4029808456334	2.099,-
Zubehör				
	Kombi-Abdeckplatte Speckstein Rund zu Ausführung Stahl Gussgrau	9204 18	4029808243583	309,-
	Anschlussstutzen für Verbrennungsluftzufuhr	9200 69	4029807779991	31,-

Polar Eck

Polar 6 1140x598x472 1108x598x472 (Stahl Gussgrau u. Stahl Schwarz)			Polar 8 1235x645x502 1205x645x502 (Stahl Gussgrau)			Polar 6 Eck 1140x724x578 1110x724x578 (Stahl Gussgrau)		
BestNr.	EAN-Code	Preise € ohne MwSt.	BestNr.	EAN-Code	Preise € ohne MwSt.	BestNr.	EAN-Code	Preise € ohne MwSt.
5446 29	4029808455566	1.459,-	5448 29	4029808455245	1.559,-	5476 29	4029808465381	1.899,-
5446 11	4029808455573	1.459,-	-	-	-	-	-	-
5446 32 grau 5446 56 schw.	4029808455801 4029808456501	2.299,-	5448 32 grau 5448 56 schw.	4029808455825 4029808456761	2.499,-	-	-	-
5446 22 grau 5446 55 schw.	4029808455795 4029808456495	2.259,-	5448 22 grau 5448 55 schw.	4029808455818 4029808456754	2.479,-	5476 22	4029808465398	2.499,-
5446 35 grau 5446 57 schw.	4029808456372 4029808456518	2.199,-	5448 35 grau 5448 57 schw.	4029808456631 4029808456778	2.349,-	5476 35	4029808465411	2.399,-
5446 36 grau 5446 58 schw.	4029808456389 4029808456525	2.199,-	5448 36 grau 5448 58 schw.	4029808456648 4029808456785	2.349,-	5476 36	4029808465428	2.399,-
5446 39 grau 5446 61 schw.	4029808456419 4029808456556	2.199,-	5448 39 grau 5448 61 schw.	4029808456679 4029808456815	2.349,-	5476 39	4029808465435	2.399,-
5446 40 grau 5446 62 schw.	4029808456426 4029808456563	2.199,-	5448 40 grau 5448 62 schw.	4029808456686 4029808456822	2.349,-	5476 40	4029808465459	2.399,-
5446 43 grau 5446 65 schw.	4029808456457 4029808456594	2.199,-	5448 43 grau 5448 65 schw.	4029808456716 4029808456853	2.349,-	5476 43	4029808465480	2.399,-
9205 35	4029808286450	312,-	9205 36	4029808286467	319,-	-	-	-
9200 69	4029807779991	31,-	9200 69	4029807779991	31,-	9200 69	4029807779991	31,-



24h

bis
131 m³

>81 %



bis
33 cm



Pori 7 Speckstein



Pori 7 Grundgerät Stahl Gussgrau, Kachel Rubinrot

Pori 5/7

- Große elegant gewölbte Feuertür
- Sichtscheibe Plan

Lieferumfang:

Komplette Verkleidung inkl. Platte Warmhaltefach und Kombi-Abdeckplatte (nicht bei den Ausführungen Stahl Gussgrau und Stahl Schwarz).

Externe Verbrennungsluftzuführung ist vorhanden (ø 100 mm).

Anschlussstutzen als Zubehör bestellen.

Typ		Pori 5	Pori 7
geprüft nach DIN EN 13240		x	x
Bauart 1 für Mehrfachbelegung geeignet		x	x
Anschlussmöglichkeit		oben / hinten	oben / hinten
Raumluftunabhängiger Betrieb mit externer Luftzufuhr		hinten	hinten
Nennwärmeleistung	kW	5,0	6,5
Höhe	mm	1058* / 1090	1108* / 1140
Breite	mm	515	590
Tiefe	mm	378	477
Gewicht (inkl. Verpackung)	kg	95* / 155	120* / 175
Raumheizvermögen bis	m ³	88	131
Wirkungsgrad	%	>80	> 81
Länge Holzscheite	cm	30	33
Höhe bis Unterkante Rohrstützen (Abg. hinten)	mm	840	870
Höhe bis Oberkante Rohrstützen (Abg. oben)	mm	1066	1115
Hinterkante bis Mitte Rauchrohr (Abg. oben)	mm	125	157
Ø Rauchrohranschluss / Luftstutzen	mm	150 / 100	150 / 100
Daten zur Schornsteinberechnung nach DIN EN 13384			
Abgasmassenstrom	g / s	5,0	6,5
Abgastemperatur	°C	300	330
Erforderlicher Förderdruck	mbar	0,11	0,12
Sicherheitsabstände			
Seitlich	mm	200	300 (E200)
Hinten	mm	200	200
Vorne	mm	800	800
Brennstoff		Holz / Braunkohlebriketts	Holz / Braunkohlebriketts

* Stahl Gussgrau ohne Abdeckplatte

Preisliste siehe Seite 33



Pori 5 Stahl Gussgrau

Pori 5/7

Die Kaminöfen Pori bestechen durch ihre schlanke, elegante Form und eine großzügig dimensionierte Feuerraumtür mit Flachglasscheibe. 6 attraktive und hochwertige Kachelverkleidungen (Seitenteile, Warmhaltefachplatte und Kombi-Abdeckplatte) aus handglasierten Ofenkacheln können wahlweise mit dem Pori-Grundgerät in Schwarz oder Gussgrau kombiniert werden. Speckstein rundet die Vielfalt der Variantmöglichkeiten ab.

Pori-Kaminöfen erhalten Sie in folgenden Ausführungen:

Typ	4671-5 Pori 5			4671-7 Pori 7			
	1090x515x378 1058x515x378 (Stahl Gussgrau und Stahl Schwarz)	Preise € ohne MwSt.		1140x590x477 1108x590x477 (Stahl Gussgrau und Stahl Schwarz)	Preise € ohne MwSt.		
Listenpreis in € zzgl. gesetzl. MwSt.	BestNr.	EAN-Code		BestNr.	EAN-Code		
Stahl							
	Stahl Gussgrau	5545 29	4029808455658	1.179,-	5547 29	4029808455719	1.319,-
	Stahl Schwarz	5545 11	4029808455641	1.179,-	5547 11	4029808455726	1.319,-
Naturstein							
	Speckstein Rund inkl. Kombi-Abdeckplatte	5545 22 grau 5545 23 schw	4029808455665 4029808458451	1.729,-	5547 22 grau 5547 23 schw.	4029808455733 4029808478824	1.879,-
Kachel							
	Kachel Champagner inkl. Kombi-Abdeckplatte	5545 39 grau 5545 61 schw.	4029808458468 4029808458567	1.729,-	5547 39 grau 5547 61 schw.	4029808458666 4029808458758	1.879,-
	Kachel Kiefer Beige inkl. Kombi-Abdeckplatte	5545 38 grau 5545 60 schw.	4029808458475 4029808458550	1.729,-	5547 38 grau 5547 60 schw.	4029808458673 4029808458765	1.879,-
	Kachel California Gold inkl. Kombi-Abdeckplatte	5545 40 grau 5545 62 schw.	4029808458482 4029808458574	1.729,-	5547 40 grau 5547 62 schw.	4029808458680 4029808458772	1.879,-
	Kachel Coffee inkl. Kombi-Abdeckplatte	5545 43 grau 5545 65 schw.	4029808458512 4029808458604	1.729,-	5547 43 grau 5547 65 schw.	4029808458710 4029808458802	1.879,-
	Kachel Hämatit inkl. Kombi-Abdeckplatte	5545 44 grau 5545 66 schw.	4029808458543 4029808458635	1.729,-	5547 44 grau 5547 66 schw.	4029808458659 4029808458741	1.879,-
	Kachel Rubinrot inkl. Kombi-Abdeckplatte	5545 45 grau 5545 67 schw.	4029808458536 4029808458628	1.729,-	5547 45 grau 5547 67 schw.	4029808458642 4029808458734	1.879,-
Zubehör							
	Anschlussstutzen für Verbrennungsluftzufuhr	9200 69	4029807779991	31,-	9200 69	4029807779991	31,-



Pan 60 Sandstein



Pan 60 Speckstein

Pan 60

Eckig, geradlinig, praktisch und funktionell.

Lieferumfang:

- Speicherstein aus Spezialschamott
- Massiver Gussboden
- 60 mm Verkleidung mit Abdeckplatte

Erhältlich in den Ausführungen:

- Speckstein, Korpus Stahl Schwarz
- Sandstein, Korpus Stahl Schwarz

Externe Verbrennungsluftzuführung ist vorhanden (Ø 100 mm).

Anschlussstutzen als Zubehör bestellen.



Speicherstein
aus Spezialschamott

Typ		Pan 60
geprüft nach DIN EN 13240		x
Bauart 1 für Mehrfachbelegung geeignet		x
Anschlussmöglichkeit		oben / hinten
Raumluftunabhängiger Betrieb mit externer Luftzufuhr		hinten
Nennwärmeleistung	kW	6,0
Höhe	mm	1305
Breite	mm	576
Tiefe	mm	470
Gewicht (inkl. Verpackung)	kg	480
Raumheizvermögen bis	m ³	124
Wirkungsgrad	%	> 80
Länge Holzscheite	cm	33
Höhe bis Unterkante Rohrstützen (Abg. hinten)	mm	970
Höhe bis Oberkante Rohrstützen (Abg. oben)	mm	1280
Hinterkante bis Mitte Rauchrohr (Abg. oben)	mm	150
Ø Rauchrohranschluss / Luftstutzen	mm	150 / 100
Daten zur Schornsteinberechnung nach DIN EN 13384		
Abgasmassenstrom	g / s	7,8
Abgastemperatur	°C	243
Erforderlicher Förderdruck	mbar	0,12
Sicherheitsabstände		
Seitlich	mm	200
Hinten	mm	200
Vorne	mm	800
Brennstoff		Holz / Braunkohlebriketts

Listenpreis in € zzgl. gesetzl. MwSt.	BestNr.	EAN-Code	Preise € oh. MwSt.
Speckstein	4696 22	4029808478831	3.269,-
Sandstein	4696 32	4029808478848	3.069,-
Zubehör			
Anschlussstutzen für Verbrennungsluftzufuhr	9200 69	4029807779991	31,-



Arkona Mineralputz Weiß

- 
- 
- 
- 
- 
- 
- 
- 
- 
- 
- 

ORANIER Color-System

(zum Arkona, Mineralputz Weiß)

Für die Individualisten, die ihren Ofen farblich an den eigenen Wohnbereich anpassen möchten, bieten wir folgende Farbauswahl zum selbst streichen:

-  Tasmania
-  Grenada
-  NaturSand
-  Metropolitan

Die Farben sind als Zubehör bestellbar.



Arkona Kacheleinlage Bordeauxrot

Arkona

Wir bringen Eleganz und Komfort ins Spiel. Rund und elegant in der Grundform und mit einem zusätzlich internen Wärmespeicher funktionell ausgestattet.

Erhältlich in der Ausführung:

- Mineralputz Weiß
- Kachel Bordeauxrot
- Kachel Polarweiß
- Kachel Sand

Im Lieferumfang enthalten:

- Speicherstein wärmePLUS

Externe Verbrennungsluftzuführung ist vorhanden (ø 100 mm).
Anschlussstutzen als Zubehör bestellen.



Speicherstein wärmePLUS im Arkona



Kachel Bordeauxrot



Kachel Polarweiß

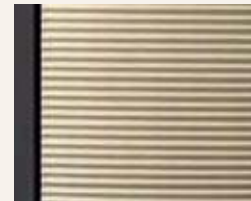

Kachel Sand

Typ	Arkona	
geprüft nach DIN EN 13240		x
Bauart 1 für Mehrfachbelegung geeignet		x
Anschlussmöglichkeit		oben / hinten
Raumluftunabhängiger Betrieb mit externer Luftzufuhr		hinten / unten
Nennwärmeleistung	kW	7,0
Höhe	mm	1582
Breite	mm	515
Tiefe	mm	515
Gewicht inkl. wärmePLUS (inkl. Verpackung)	kg	240
Raumheizvermögen bis	m ³	144
Wirkungsgrad	%	> 80
Länge Holzscheite	cm	25
Speichermasse wärmePLUS	kg	100
Höhe bis Unterkante Rohrstützen (Abg. hinten)	mm	1323
Höhe bis Oberkante Rohrstützen (Abg. oben)	mm	1240
Hinterkante bis Mitte Rauchrohr (Abg. oben)	mm	257
Ø Rauchrohranschluss / Luftstutzen	mm	150 / 100
Daten zur Schornsteinberechnung nach DIN EN 13384		
Abgasmassenstrom	g / s	6,9
Abgastemperatur	°C	274
Erforderlicher Förderdruck	mbar	0,12
Sicherheitsabstände		
Seitlich	mm	200
Hinten	mm	200
Vorne	mm	800
Brennstoff		Holz / Braunkohlebriketts

Listenpreis in € zzgl. gesetzl. MwSt.	Bestellnummer	EAN-Code	Preise € ohne MwSt.
Arkona Kachel Bordeauxrot, inkl. Speicherstein	8167 37	4029808492202	2.699,-
Arkona Kachel Polarweiß, inkl. Speicherstein	8167 89	4029808492219	2.699,-
Arkona Kachel Sand, inkl. Speicherstein	8167 49	4029808492219	2.699,-
Arkona Mineralputz Weiß, inkl. Speicherstein	8167 87	4029808492196	2.499,-
Farbgebinde 1,5 Ltr.			
Tasmania	9212 58	4029808459359	99,-
Grenada	9212 59	4029808459397	99,-
NaturSand	9212 60	4029808459403	99,-
Metropolitan	9212 61	4029808459410	99,-
Zubehör			
Anschlussstutzen für Verbrennungsluftzufuhr	9200 69	4029807779991	31,-
Rohrbogen für Anschluss hinten	9212 85	4029808468627	40,-



Clio 7 Speckstein inkl. Kombi-Abdeckplatte Speckstein

Clio 5/7

Schlanker Kaminofen mit prismatischer Feuertür.

Lieferumfang:

- Komplettverkleidung mit Seitenteilen
- Platte Warmhaltefach
- Kombi-Abdeckplatte

Erhältlich in den Ausführungen:

- Speckstein, Stahl Gussgrau
- Sandstein, Stahl Schwarz

Externe Verbrennungsluftzuführung ist vorhanden (Ø 100 mm).
Anschlussstutzen als Zubehör bestellen.

Die Brennstoff-Automatik mit einer Voreinstellung regelt die optimale
Dosierung der Verbrennungsluft bei Holz und Braunkohlebriketts.



Clio 5 Sandstein inkl.
Kombi-Abdeckplatte Sandstein

Typ		Clio 5	Clio 7
geprüft nach DIN EN 13240		x	x
Bauart 1 für Mehrfachbelegung geeignet		x	x
Anschlussmöglichkeit		oben / hinten	oben / hinten
Raumlufunabhängiger Betrieb mit externer Luftzufuhr		hinten / unten	hinten / unten
Nennwärmeleistung	kW	5,0	6,5
Höhe	mm	1088	1150
Breite	mm	482	520
Tiefe	mm	373	413
Gewicht (inkl. Verpackung)	kg	135	169
Raumheizvermögen bis	m ³	88	144
Wirkungsgrad	%	> 80	> 80
Länge Holzscheite	cm	30	33
Höhe bis Unterkante Rohrstützen (Abg. hinten)	mm	843	905
Höhe bis Oberkante Rohrstützen (Abg. oben)	mm	1066	1145
Hinterkante bis Mitte Rauchrohr (Abg. oben)	mm	120	139
Ø Rauchrohranschluss / Luftstutzen	mm	150 / 100	150 / 100
Daten zur Schornsteinberechnung nach DIN EN 13384			
Abgasmassenstrom	g / s	4,2	6,5
Abgastemperatur	°C	271	330
Erforderlicher Förderdruck	mbar	0,12	0,12
Sicherheitsabstände			
Seitlich	mm	200	200
Hinten	mm	300	200
Vorne	mm	800	800
Brennstoff		Holz / Braunkohlebriketts	Holz / Braunkohlebriketts

	BestNr.	EAN-Code	Preise € oh. MwSt.	BestNr.	EAN-Code	Preise € oh. MwSt.
Speckstein inkl. Kombi-Abdeckplatte	7495 22	4029808476820	1.879,-	7497 22	4029808476844	2.079,-
Sandstein inkl. Kombi-Abdeckplatte	7495 32	4029808478121	1.879,-	7497 32	4029808478725	2.079,-
Zubehör						
Anschlussstutzen für Verbrennungsluftzufuhr	9200 69	4029807779991	31,-	9200 69	4029807779991	31,-



124
m³

>80
%

SAFE



33 cm



Hera R Sandstein, Stahl Schwarz



Hera R Speckstein

Hera R

Die praktische Lösung.

Der Kaminofen Hera R mit dem ORANIER Safe-Verschlussystem ist zur Baumusterprüfung für den raumluftunabhängigen Betrieb angemeldet.

Erhältlich in den Ausführungen:

- Stahl Gussgrau
- Speckstein, Korpus Stahl Gussgrau
- Sandstein, Korpus Schwarz

Externe Verbrennungsluftzuführung ist vorhanden (Ø 100 mm).

Anschlussstutzen als Zubehör bestellen.

Typ		Hera R
geprüft nach DIN EN 13240		x
Bauart 1 für Mehrfachbelegung geeignet		x
Anschlussmöglichkeit		oben / hinten
Raumluftunabhängiger Betrieb mit externer Luftzufuhr		hinten
Nennwärmeleistung	kW	6,0
Höhe	mm	1100*/1153
Breite	mm	500*/555
Tiefe	mm	400
Gewicht (inkl. Verpackung)	kg	135*/298
Raumheizvermögen bis	m ³	124
Wirkungsgrad	%	> 80
Länge Holzscheite	cm	33
Höhe bis Unterkante Rohrstutzen (Abg. hinten)	mm	865
Höhe bis Oberkante Rohrstutzen (Abg. oben)	mm	1105
Hinterkante bis Mitte Rauchrohr (Abg. oben)	mm	130
Ø Rauchrohranschluss / Luftstutzen	mm	150 / 100
Daten zur Schornsteinberechnung nach DIN EN 13384		
Abgasmassenstrom	g / s	6,0
Abgastemperatur	°C	280
Erforderlicher Förderdruck	mbar	0,12
Sicherheitsabstände		
Seitlich	mm	300
Hinten	mm	250
Vorne	mm	1000
Brennstoff		Holz / Braunkohlebriketts

* Stahl Gussgrau ohne Abdeckplatte

Listenpreis in € zzgl. gesetzl. MwSt.	Bestellnummer	EAN-Code	Preise € ohne MwSt.
Speckstein Korpus Stahl Gussgrau	4310 22	4029808476875	2.099,-
Sandstein Korpus Stahl Schwarz	4310 32	4029808476882	2.099,-
Stahl Gussgrau	4310 29	4029808476868	1.599,-
Zubehör			
Anschlussstutzen für Verbrennungsluftzufuhr	9200 69	4029807779991	31,-



124
m³

>80
%



Hera Massiv Speckstein

Hera Massiv

Dauerbrandofen

Hera Massiv Speckstein, der natürliche Wärmespeicher.

Erhältlich in der Ausführung:

- Speckstein, Korpus Stahl Gussgrau

Dauerbrandofen mit Verbrennungsluftautomatik.
Gluthaltung bis zu 12 Std. mit Braunkohlebriketts.
Der Ofen kann somit über Nacht in Betrieb bleiben.

Externe Verbrennungsluftzuführung ist vorhanden
(Ø 100 mm). Anschlussstutzen als Zubehör bestellen.



Attraktive Specksteinverkleidung



Integrierte Griffleiste

Typ		Hera Massiv
geprüft nach DIN EN 13240		x
Bauart 1 für Mehrfachbelegung geeignet		x
Anschlussmöglichkeit		oben / hinten
Raumluftunabhängiger Betrieb mit externer Luftzufuhr		hinten
Nennwärmeleistung	kW	6,0
Höhe	mm	1150
Breite	mm	555
Tiefe	mm	400
Gewicht (inkl. Verpackung)	kg	350
Raumheizvermögen bis	m ³	124
Wirkungsgrad	%	> 80
Länge Holzscheite	cm	33
Höhe bis Unterkante Rohrstutzen (Abg. hinten)	mm	865
Höhe bis Oberkante Rohrstutzen (Abg. oben)	mm	1105
Hinterkante bis Mitte Rauchrohr (Abg. oben)	mm	130
Ø Rauchrohranschluss / Luftstutzen	mm	150 / 100
Daten zur Schornsteinberechnung nach DIN EN 13384		
Abgasmassenstrom	g / s	7,9
Abgastemperatur	°C	286
Erforderlicher Förderdruck	mbar	0,12
Sicherheitsabstände		
Seitlich	mm	200
Hinten	mm	200
Vorne	mm	800
Brennstoff		Holz / Braunkohlebriketts

* Stahl Gussgrau ohne Abdeckplatte

Listenpreis in SFR zzgl. gesetzl. MwSt.	Bestellnummer	EAN-Code	Preise € ohne MwSt.
Speckstein	4410 22	4029808478596	2.249,-
Zubehör			
Anschlussstutzen für Verbrennungsluftzufuhr	9200 69	4029807779991	31,-



124
m³

>78
%



Hera D Speckstein, Stahl Gussgrau



Hera D Sandstein

Hera D

Dauerbrandofen

Die Lösung für alle Fälle.
Dauerbrandofen mit Verbrennungs-
luftautomatik. Gluthaltung bis
zu 12 Std. mit Braunkohlebriketts.
Der Ofen kann somit
über Nacht in Betrieb bleiben.
Mit integrierter Griffleiste.

Erhältlich in den Ausführungen:

- Stahl Gussgrau
- Speckstein, Korpus Stahl Gussgrau
- Sandstein, Korpus Schwarz

Externe Verbrennungsluftzuführung ist
vorhanden (ø 100 mm).
Anschlussstutzen als Zubehör bestellen.

Typ		Hera D
geprüft nach DIN EN 13240 / Dauerbrand		x
Bauart 1 für Mehrfachbelegung geeignet		x
Anschlussmöglichkeit		oben / hinten
Raumluftunabhängiger Betrieb mit externer Luftzufuhr		hinten
Nennwärmeleistung	kW	6,0
Höhe	mm	1100 / 1153 (mit Abdeckplatte)
Breite	mm	(Stahl) 500 / (Stein) 555
Tiefe	mm	400
Gewicht (inkl. Verpackung)	kg	(Stahl) 135 / (Stein) 298
Raumheizvermögen bis	m ³	124
Wirkungsgrad	%	> 78
Länge Holzscheite	cm	33
Höhe bis Unterkante Rohrstützen (Abg. hinten)	mm	850
Höhe bis Oberkante Rohrstützen (Abg. oben)	mm	1105
Hinterkante bis Mitte Rauchrohr (Abg. oben)	mm	130
Ø Rauchrohranschluss / Luftstutzen	mm	150 / 100
Daten zur Schornsteinberechnung nach DIN EN 13384		
Abgasmassenstrom	g / s	7,6
Abgastemperatur	°C	281
Erforderlicher Förderdruck	mbar	0,12
Sicherheitsabstände		
Seitlich	mm	200
Hinten	mm	200
Vorne	mm	800
Brennstoff		Holz / Braunkohlebriketts
* Stahl Silbergrau ohne Abdeckplatte		

Listenpreis in € zzgl. gesetzl. MwSt.	Bestellnummer	EAN-Code	Preise € ohne MwSt.
Hera D, Stahl Gussgrau (1153 x 500 x 400 mm)	4210 29	4029808459298	1.579,-
Hera D, Sandstein Schwarz, inkl. Abdeckplatte	4210 32	4029808459311	2.319,-
Hera D, Speckstein Gussgrau, inkl. Abdeckplatte	4210 22	4029808459304	2.319,-
Zubehör			
Anschlussstutzen für Verbrennungsluftzufuhr	9200 69	4029807779991	31,-



Pisa Stahl Schwarz mit Abdeckplatte Sandstein



Pisa Stahl Gussgrau mit Abdeckplatte Speckstein

Pisa

Runder, schlanker Kaminofen mit großer Fronttür. Korpusfarben sind Stahl Gussgrau und Stahl Schwarz.

Lieferumfang:

Inkl. Abdeckplatte Speckstein und Platten für das Warmhaltefach.

Erhältlich in den Ausführungen:

- Stahl Gussgrau, Speckstein
- Stahl Schwarz, Sandstein

Externe Verbrennungsluftzuführung ist vorhanden (Ø 100 mm).

Anschlussstutzen als Zubehör bestellen.

Typ		Pisa
geprüft nach DIN EN 13240		x
Bauart 1 für Mehrfachbelegung geeignet		x
Anschlussmöglichkeit		oben/hinten
Raumluftunabhängiger Betrieb mit externer Luftzufuhr		hinten
Nennwärmeleistung	kW	6,0
Höhe	mm	1198
Breite	mm	500
Tiefe	mm	500
Gewicht (inkl. Verpackung)	kg	140
Raumheizvermögen bis	m ³	124
Wirkungsgrad	%	> 80
Länge Holzscheite	cm	33
Höhe bis Unterkante Rohrstützen (Abg. hinten)	mm	925
Höhe bis Oberkante Rohrstützen (Abg. oben)	mm	1175
Hinterkante bis Mitte Rauchrohr (Abg. oben)	mm	130
Ø Rauchrohranschluss / Luftstutzen	mm	150 / 100
Daten zur Schornsteinberechnung nach DIN EN 13384		
Abgasmassenstrom	g / s	6,7
Abgastemperatur	°C	289
Erforderlicher Förderdruck	mbar	0,12
Sicherheitsabstände		
Seitlich	mm	200
Hinten	mm	200
Vorne	mm	800
Brennstoff		Holz / Braunkohlebriketts

Listenpreis in € zzgl. gesetzl. MwSt.	Bestellnummer	EAN-Code	Preise € ohne MwSt.
Pisa, Stahl Gussgrau inkl. WHF und Abdeckplatte Speckstein	6276 29	4029808476783	1.899,-
Pisa, Stahl Schwarz inkl. WHF und Abdeckplatte Sandstein	6276 11	4029808476776	1.899,-
Zubehör			
Pisa, Anschlussstutzen für Verbrennungsluftzufuhr	9200 69	4029807779991	31,-



Stella Eck Kachel Bordeauxrot



144
m³

>81
%



33 cm



Stella Eck

Ecken und Stella – ein stimmiges Konzept.
Stella kann wandbündig gestellt werden.

Erhältlich in den Ausführungen:

- Kachel Bordeauxrot
- Kachel Anthrazit
- Kachel Amber

Externe Verbrennungsluftzuführung ist vorhanden
(ø 100 mm). Anschlussstutzen als Zubehör bestellen.



Stella Eck Kachel Anthrazit



Stella Eck Kachel Amber



Patrona Ahornweiß mit Simssockel

Patrona



- Kachelkamin in Wandausführung
- Handglasierte Ofenkacheln
- Kaminanlage als Schnellbausatz
- Holzlagerfach im Sockel

Erhältlich in den Ausführungen:

- Kachel Ahornweiß
- Kachel Torf



Patrona Torf mit Simssockel

-  24h
-  144 m³
- >79% icon" data-bbox="925 140 970 175"/> >79%
- 
- 
-  33 cm

Typ		Stella Eck	Patrona
geprüft nach DIN EN 13240		x	x
Bauart 1 für Mehrfachbelegung geeignet		x	x
Anschlussmöglichkeit		hinten	oben / hinten
Raumluftunabhängiger Betrieb mit externer Luftzufuhr		hinten	–
Nennwärmeleistung	kW	7,0	7,0
Höhe inkl. Abdeckplatte	mm	1656	1200
Breite	mm	892	850
Tiefe	mm	631	488
Schenkellänge	mm	630	–
Gewicht (inkl. Verpackung)	kg	230	215
Raumheizvermögen bis	m ³	144	144
Wirkungsgrad	%	>81	> 79
Länge Holzscheite	cm	33	33
Höhe bis Unterkante Rohrstützen (Abg. hinten)	mm	1305	739
Höhe bis Oberkante Rohrstützen (Abg. oben)	mm	–	970
Hinterkante bis Mitte Rauchrohr (Abg. oben)	mm	Schenkelmaß 177	
Ø Rauchrohranschluss / Luftstützen	mm	150 / 100	150 / –
Daten zur Schornsteinberechnung nach DIN EN 13384			
Abgasmassenstrom	g / s	7,1	10,1
Abgastemperatur	°C	258	350
Erforderlicher Förderdruck	mbar	0,12	0,10
Sicherheitsabstände			
Seitlich	mm	–	200
Hinten	mm	10	200
Vorne	mm	800	800
Brennstoff		Holz / Braunkohlebriketts	Holz / Braunkohlebriketts

Listenpreis in € zzgl. gesetzl. MwSt.	BestNr.	EAN-Code	Preise € oh. MwSt.	BestNr.	EAN-Code	Preise € oh. MwSt.
Stella Eck, Kachel Bordeauxrot inkl. Abdeckplatte	6358 36	4029808459069	3.159,-	–	–	–
Stella Eck, Kachel Anthrazit inkl. Abdeckplatte	6358 44	4029808459083	3.159,-	–	–	–
Stella Eck, Kachel Amber inkl. Abdeckplatte	6358 40	4029808459076	3.159,-	–	–	–
4637-7 Patrona, Kachel Ahornweiß mit Sims-Sockel	–	–	–	6377 19	4029808360136	2.149,-
4637-7 Patrona, Kachel Torf mit Sims-Sockel	–	–	–	6377 22	4029807833198	2.149,-
Zubehör						
Anschlussstützen für Verbrennungsluftzufuhr	9200 69	4029807779991	31,-	–	–	–



131
m³

>81
%



33 cm



Kaskade in Kachel Rubinrot

Kaskade

Das bewährte Ofenkonzept neu definiert.

Lieferumfang:

Komplette Verkleidung inkl. Kombi-Abdeckplatte, Platte Warmhaltefach, Seiten-Simse und Sockel mit Abdeckplatte.

Erhältlich in den Ausführungen:

- Speckstein
- Kachel California Gold
- Kachel Rubinrot
- Kachel Hämatit Schwarz

Externe Verbrennungsluftzuführung ist vorhanden (Ø 100 mm). Anschlussstutzen als Zubehör bestellen.



Luftdurchströmter Griff



Profilierte Vermiculite-Feuerraumauskleidung



Kaskade Speckstein

Kaskade Kachel Hämatit Schwarz

Kaskade Kachel California Gold

Typ		Kaskade
geprüft nach DIN EN 13240		x
Bauart 1 für Mehrfachbelegung geeignet		x
Anschlussmöglichkeit		oben / hinten
Raumluftunabhängiger Betrieb mit externer Luftzufuhr		hinten
Nennwärmeleistung	kW	6,5
Höhe	mm	1240
Breite	mm	1034
Tiefe	mm	632
Gewicht (inkl. Verpackung)	kg	180
Raumheizvermögen bis	m ³	131
Wirkungsgrad	%	> 81
Länge Holzscheite	cm	33
Höhe bis Unterkante Rohrstützen (Abg. hinten)	mm	970
Höhe bis Oberkante Rohrstützen (Abg. oben)	mm	1235
Hinterkante bis Mitte Rauchrohr (Abg. oben)	mm	164
Ø Rauchrohranschluss / Luftstutzen	mm	150 / 100
Daten zur Schornsteinberechnung nach DIN EN 13384		
Abgasmassenstrom	g / s	6,7
Abgastemperatur	°C	320
Erforderlicher Förderdruck	mbar	0,12
Sicherheitsabstände		
Seitlich	mm	200
Hinten	mm	200
Vorne	mm	800
Brennstoff		Holz / Braunkohlebriketts

Listenpreis in € zzgl. gesetzl. MwSt.	Bestellnummer	EAN-Code	Preise € ohne MwSt.
Speckstein inkl. Kombi-Abdeckplatte	4665 22	4029808459137	2.769,-
Kachel California Gold inkl. Kombi-Abdeckplatte	4665 23	4029808459144	2.769,-
Kachel Rubinrot inkl. Kombi-Abdeckplatte	4665 25	4029808459168	2.769,-
Kachel Hämatit inkl. Kombi-Abdeckplatte	4665 24	4029808459151	2.769,-
Zubehör			
Anschlussstutzen für Verbrennungsluftzufuhr	9200 69	4029807779991	31,-



Corner Speckstein

Corner

Corner – Ein starker Auftritt passend abgestimmt für die Ecke.

Lieferumfang:

Seitenverkleidung und geteilte Abdeckplatte.

Erhältlich in den Ausführungen:

- Speckstein, Korpus Stahl Gussgrau
- Sandstein, Korpus Stahl Schwarz

Externe Verbrennungsluftzuführung ist vorhanden (Ø 100 mm).
Anschlussstutzen als Zubehör bestellen.



Abdeckplatte Speckstein



Bedienungsschieber integriert

Typ		Corner
geprüft nach DIN EN 13240		x
Bauart 1 für Mehrfachbelegung geeignet		x
Anschlussmöglichkeit		oben
Raumluftunabhängiger Betrieb mit externer Luftzufuhr		hinten
Nennwärmeleistung	kW	7,0
Höhe / Höhe mit Abdeckplatte	mm	1095 / 1125
Breite	mm	685
Tiefe	mm	685
Schenkellänge	mm	485
Gewicht (inkl. Verpackung)	kg	144
Raumheizvermögen bis	m ³	144
Wirkungsgrad	%	> 79
Länge Holzscheite	cm	33
Höhe bis Oberkante Rohrstützen (Abg. oben)	mm	1100
Hinterkante bis Mitte Rauchrohr (Abg. oben)	mm	Schenkel 148 / Eck 207
Ø Rauchrohranschluss / Luftstutzen	mm	150 / 100
Daten zur Schornsteinberechnung nach DIN EN 13384		
Abgasmassenstrom	g / s	8,5
Abgastemperatur	°C	266
Erforderlicher Förderdruck	mbar	0,12
Sicherheitsabstände		
Seitlich	mm	800
Hinten	mm	200
Vorne	mm	800
Brennstoff		Holz / Braunkohlebriketts

Listenpreis in € zzgl. gesetzl. MwSt.	Bestellnummer	EAN-Code	Preise € ohne MwSt.
Corner, Speckstein Gussgrau, inkl. Abdeckplatte	6930 22	4029808459106	2.399,-
Corner, Sandstein Schwarz, inkl. Abdeckplatte	6930 32	4029808459113	2.399,-
Zubehör			
Anschlussstutzen für Verbrennungsluftzufuhr	9200 69	4029807779991	31,-

Serie Aqua





Kaminöfen mit Wasser-Wärmetauscher

Die Aqua-Serie ≈

Eine ideale Kombination:

Mit dem gemütlichen Holz-Kaminfeuer im Wohnzimmer gleichzeitig über einen hocheffizienten Wasser-Wärmetauscher die Zentralheizung und die Warmwasserbereitung des ganzen Hauses unterstützen. Diese Möglichkeit bieten alle Kaminöfen und Kamineinsätze der Aqua-Serie von ORANIER.

Dank einer überzeugenden Technik werden zwischen 60 und 70% der erzeugten Wärme in den Wasserkreislauf geleitet, der Rest dient als Heizquelle im Aufstellungsraum.

Mit umfangreichen technischen Unterlagen und Schaltschemata unterstützt ORANIER Sie bei der Planung Ihrer Heizungsanlage. Zusätzlich stehen die notwendigen Zubehörmodule wie hydraulische Ladestation AquaLoad, elektrische Differenzschaltung AquaControl sowie thermische Ablaufsicherung zur Verfügung.

Absolute Voraussetzung für eine Aqua-Anlage ist der Einbau eines Energiespeichers von mindestens 300 Liter Inhalt, bei Kombinationsanlagen eventuell größer.

Besonders interessant und ressourcenschonend ist die Kombination eines ORANIER Kaminofens mit Wasser-Wärmetauscher und einem zweiten Wärmeerzeuger auf regenerativer Energie-Basis, z. B. mit Solaranlage oder Wärmepumpe.

Wärme der Natur – der Katalog zur ökologischen Heizungsergänzung

In diesem Katalog finden Sie das ausführliche Programm sowie viele Hintergrundinformationen rund ums ökologische Heizen.





Astra Aqua, Kacheleinlage Bordeauxrot

Astra Aqua ≈

mit Wasser-Wärmetauscher

Die neue Form begeistert in Design und der Funktion mit Wasser-Wärmetauscher. Die Brennstoff-Automatik mit einer Voreinstellung regelt die optimale Dosierung der Verbrennungsluft bei Holz und Braunkohlebriketts.

Lieferumfang:

- Automatikregelung
- Wahlweise farbige Kacheleinlage
- Thermische Ablaufsicherung TAS
- Anheizklappe

Erhältlich in den Ausführungen:

- Stahl Schwarz mit grauer Einlage
- Stahl Schwarz / Kachel Bordeauxrot
- Stahl Schwarz / Kachel Cotto
- Stahl Schwarz / Kachel Polarweiß
- Stahl Schwarz / Kachel Sand



Die wasserseitige Verrohrung liegt dezent hinter der Rückwand und kann sowohl nach unten als auch nach hinten angeschlossen werden.



Stahl Schwarz mit grauer Einlage



Kacheleinlage Polarweiß

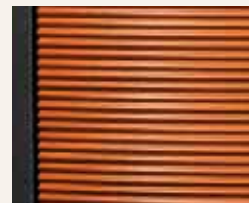

Kacheleinlage Cotto

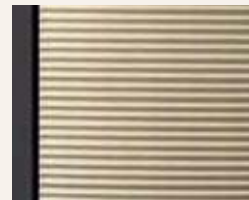

Kacheleinlage Sand

Typ	Astra Aqua	
geprüft nach DIN EN 13240	x	
Bauart 1 für Mehrfachbelegung geeignet	x	
Anschlussmöglichkeit	oben / hinten	
Raumluftunabhängiger Betrieb mit externer Luftzufuhr	hinten / unten	
Nennwärmeleistung	kW	8,0
Wasserseitige Leistung	kW	4,5
Höhe	mm	1408
Breite	mm	550
Tiefe	mm	453
Gewicht (inkl. Verpackung)	kg	235
Raumheizvermögen bis	m ³	180
Wirkungsgrad	%	> 85
Länge Holzscheite	cm	35
Höhe bis Oberkante Rohrstutzen (Abg. oben)	mm	1419
Hinterkante bis Mitte Rauchrohr (Abg. oben)	mm	227
Ø Rauchrohranschluss / Luftstutzen	mm	150 / 100
Daten zur Schornsteinberechnung nach DIN EN 13384		
Abgasmassenstrom	g / s	7,1
Abgastemperatur	°C	260
Erforderlicher Förderdruck	mbar	0,12
Sicherheitsabstände		
Seitlich	mm	200
Hinten	mm	200
Vorne	mm	800
Brennstoff	Holz / Braunkohlebriketts	

Listenpreis in € zzgl. gesetzl. MwSt.	Bestellnummer	EAN-Code	Preise € ohne MwSt.
Astra Aqua Kachel Bordeauxrot	7701 37	4029808478794	2.769,-
Astra Aqua Kachel Cotto	7701 43	4029808478817	2.769,-
Astra Aqua Kachel Polarweiß	7701 87	4029808476936	2.769,-
Astra Aqua Kachel Sand	7701 49	4029808492233	2.769,-
Astra Aqua Stahl Schwarz	7701 11	4029808478176	2.659,-
Zubehör			
Anschlussstutzen für Verbrennungsluftzufuhr	9200 69	4029807779991	31,-



Polar Aqua Speckstein mit Abdeckplatte

Polar Aqua ≈

mit Wasser-Wärmetauscher

Alle Vorzüge auf einen Blick:

- Moderne, ovale Grundform; geringe Einbautiefe
- Kombinierbar mit Verkleidungen aus Stahlblech, Naturstein, Speckstein, Edelgraniten oder Kachelausführungen
- Anschlussfertige, im Lieferumfang enthaltene wasserseitige Verrohrung, dezent verdeckt durch die Rückwand
- Anheizklappe zum schnellen Aufheizen
- Praktische Entlüftungshilfe mit Silikonschlauch
- Thermische Ablaufsicherung integriert
- Getrennt regelbare Primär- und Sekundärluft
- Geeignet zum Anschluss an mehrfach belegtem Schornstein
- Anschluss für externe Verbrennungsluftzuführung

Zubehör und Installationsschema (siehe Seite 65).

Externe Verbrennungsluftzuführung ist vorhanden (100 mm Ø). Anschlussstutzen als Zubehör bestellen.



Luftdurchströmter Griff



Durch die profilierten Vermiculite-Steine ist ein optimiertes Abbrandverhalten mit hohem Wirkungsgrad und geringen Emissionswerten gewährleistet.



Um nach dem Anheizen möglichst schnell die optimale Brennraumtemperatur zu erreichen, wird die Anheizklappe geöffnet. Die Abgase strömen ohne großen Widerstand an dem Wärmetauscher vorbei. Dadurch entsteht ein höherer Zug und somit eine stärkere Sauerstoffzufuhr. Wenn nach einigen Minuten die Anheizklappe wieder geschlossen wird, entfaltet sich der volle Wirkungsgrad des Kaminofens.

Typ	Polar Aqua	
geprüft nach DIN EN 13240 / 303-5		x
Bauart 1 für Mehrfachbelegung geeignet		x
Anschlussmöglichkeit		oben / hinten
Raumluftunabhängiger Betrieb mit externer Luftzufuhr		hinten
Nennwärmeleistung	kW	10,0
Wasserseitige Leistung	kW	5,0
Höhe / Höhe mit Abdeckplatte	mm	1201 / 1231
Breite	mm	641
Tiefe	mm	492
Gewicht Stahl / Stein (inkl. Verpackung)	kg	210 / 240
Raumheizvermögen bis	m ³	> 200
Wirkungsgrad	%	> 83
Länge Holzscheite	cm	38
Höhe bis Unterkante Rohrstützen (Abg. hinten)	mm	959
Höhe bis Oberkante Rohrstützen (Abg. oben)	mm	1206
Hinterkante bis Mitte Rauchrohr (Abg. oben)	mm	171
Ø Rauchrohranschluss / Luftstutzen	mm	150 / 100
Daten zur Schornsteinberechnung nach DIN EN 13384		
Abgasmassenstrom	g / s	10,1
Abgastemperatur	°C	294
Erforderlicher Förderdruck	mbar	0,12
Sicherheitsabstände		
Seitlich	mm	200
Hinten	mm	200
Vorne	mm	800
Brennstoff		Holz / Braunkohlebriketts

Preisliste siehe Seite 60

Polar Aqua ≈

mit Wasser-Wärmetauscher

Polar Aqua Kaminöfen erhalten Sie in folgenden Ausführungen:

Typ	Polar Aqua			Preise € ohne MwSt.
	1233 x 620 x 500 1203 x 620 x 500 (ohne Abdeckplatte)	BestNr.	EAN-Code	
Listenpreis in € zzgl. gesetzl. MwSt.				
Stahl				
	Stahl Gussgrau	7614 29	4029808462236	2.839,-
Naturstein				
	Speckstein Rund inkl. Kombi-Abdeckplatte	7614 22 grau 7614 55 schw.	4029808462090 4029808462243	3.629,-
	Sandstein inkl. Kombi-Abdeckplatte	7614 32 grau 7614 56 schw.	4029808462106 4029808462250	3.739,-
	Granit Kaschmir inkl. Kombi-Abdeckplatte	7614 35 grau 7614 57 schw.	4029808462137 4029808462274	3.579,-
	Granit Paradies inkl. Kombi-Abdeckplatte	7614 36 grau 7614 58 schw.	4029808462144 4029808462281	3.579,-
Kachel				
	Kachel Champagner inkl. Kombi-Abdeckplatte	7614 39 grau 7614 61 schw.	4029808462151 4029808462298	3.579,-
	Kachel California Gold inkl. Kombi-Abdeckplatte	7614 40 grau 7614 62 schw.	4029808462175 4029808462311	3.579,-
	Kachel Coffee inkl. Kombi-Abdeckplatte	7614 43 grau 7614 65 schw.	4029808462205 4029808462342	3.579,-
Zubehör				
	Kombi-Abdeckplatte Speckstein Rund zu Ausführung Stahl Gussgrau	9205 36	4029808286467	319,-
	Teleskop-Abdeckung „Aquacover“ Stahl Gussgrau	9212 78	4029808461666	59,-
	Teleskop-Abdeckung „Aquacover“ Stahl Schwarz	9212 80	4029808462526	59,-
	Anschlussstutzen für Verbrennungsluftzufuhr	9200 69	4029807779991	31,-

Zusätzlich steht der Polar Aqua in Stahl Schwarz für die dunkelfarbenen Verkleidungen zur Verfügung.



Polar Aqua Champagner

Polar Aqua Speckstein

Polar Aqua Sandstein



Die wasserseitige Verrohrung liegt dezent hinter der Rückwand und kann sowohl nach unten als auch nach hinten angeschlossen werden.

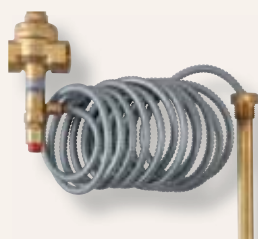

Thermische Ablaufsicherung

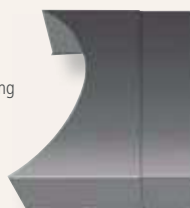

Wird der Polar Aqua nach hinten angeschlossen, so kann die Verrohrung durch die Teleskopabdeckung (Zubehör) abgedeckt werden. Das abgerundete Profil passt sich dabei der Kaminofenrückwand an. Der variierende Wandabstand kann durch die Teleskopbleche ausgeglichen werden.

Der Ratgeber

Der Ratgeber für wasserführende Kamin- und Pelletöfen bietet Informationen auf 256 Seiten.

Mit diesem Ratgeber liegt erstmals ein kompletter Leitfaden zu allen inhaltlichen und praktischen Fragen der Technik, Planung und Installation einer Heizungsanlage mit wasserführendem Kamin-/Pelletofen vor:

Mit wichtigen Fakten für den ausführenden Fachmann sowie zahlreichen Tipps und Anwendungsbeispielen für jeden Nutzer der neuen Aqua-Fire-Technologie.

Das Standardwerk für energieeffizientes Heizen mit Holz!

Mehr Infos und der direkte Weg zur Bestellung unter:

www.orianer-heiztechnik.com





Belt Aqua Plan Sandstein, Korpus Schwarz



Um nach dem Anheizen möglichst schnell die optimale Brennraumtemperatur zu erreichen, wird die Anheizklappe geöffnet. Die Abgase strömen ohne großen Widerstand an dem Wärmetauscher vorbei. Dadurch entsteht ein höherer Zug und somit eine stärkere Sauerstoffzufuhr. Wenn nach einigen Minuten die Anheizklappe wieder geschlossen wird, entfaltet sich der volle Wirkungsgrad des Kaminofens.

Belt Aqua Plan ≈

mit Wasser-Wärmetauscher

Rechteckige, praktische Grundform mit gerader Front.

Lieferumfang:

- Anheizklappe zum schnellen Aufheizen
- Thermische Ablaufsicherung

Zubehör:

- Speicherladestation AquaLoad
- Differenzregler AquaControl
- Anschlussstutzen für Verbrennungsluftzufuhr

Erhältlich in den Ausführungen:

- Speckstein Korpus Grau
- Sandstein Korpus Schwarz

Zubehör und Installationsschema siehe Seite 65.



Belt Aqua Plan Speckstein, Korpus Gussgrau



Belt Aqua Panorama Stahl Gussgrau

Belt Aqua Panorama ≈

mit Wasser-Wärmetauscher

Rechteckige, praktische Grundform mit gewölbter Front.

Lieferumfang:

- Kaminofen mit Specksteinumrandung
- Platte Warmhaltefach
- Anheizklappe zum schnellen Aufheizen
- Thermische Ablaufsicherung

Zubehör:

- Speicherladestation AquaLoad
- Differenzregler AquaControl
- Anschlussstutzen für Verbrennungsluftzufuhr

Zubehör und Installationsschema siehe Seite 65.



Typ	Belt Aqua Plan	Belt Aqua Panorama
geprüft nach DIN EN 13240	x	x
Bauart 1 für Mehrfachbelegung geeignet	x	x
Anschlussmöglichkeit	oben	oben
Raumluftunabhängiger Betrieb mit externer Luftzufuhr	hinten	hinten
Nennwärmeleistung	kW 10,0	10,0
Wasserseitige Leistung	kW 6,0	6,0
Höhe	mm 1234	1234
Breite	mm 564	564
Tiefe	mm 514	563
Gewicht (inkl. Verpackung)	kg 220	220
Raumheizvermögen bis	m³ > 240	> 240
Wirkungsgrad	% > 80	> 80
Länge Holzscheite	cm 36	36
Höhe bis Oberkante Rohrstützen (Abg. oben)	mm 1235	1235
Hinterkante bis Mitte Rauchrohr (Abg. oben)	mm 196	200
Ø Rauchrohranschluss / Luftstützen	mm 150 / 100	150 / 100
Wirkungsgrad	% > 80	> 80
zul. Vorlauftemperatur	°C 95	95
zul. Betriebsdruck	bar 3,0	3,0
Wasserinhalt	l 21,5	21,5
Daten zur Schornsteinberechnung nach DIN EN 13384		
Abgasmassenstrom	g / s 12,2	12,2
Abgastemperatur	°C 227	227
Erforderlicher Förderdruck	mbar 0,12	0,12
Sicherheitsabstände		
Seitlich	mm 200	200
Hinten	mm 200	200
Oben	mm 800	800
Brennstoff	Holz / Braunkohlebriketts	Holz / Braunkohlebriketts

Externe Verbrennungsluftzuführung ist vorhanden (100 mm Ø). Anschlussstutzen als Zubehör bestellen.

Listenpreis in € zzgl. gesetzl. MwSt.	BestNr.	EAN-Code	Preise € ohne MwSt.	BestNr.	EAN-Code	Preise € ohne MwSt.
Stahl Gussgrau mit Speckstein-Einlage	7602 22	4029808458963	2.529,-	7603 10	4029808435490	2.819,-
Stahl Schwarz mit Sandstein-Einlage	7602 32	4029808458970	2.529,-	-	-	-
Zubehör						
Anschlussstutzen für Verbrennungsluftzufuhr	9200 69	4029807779991	31,-	9200 69	4029807779991	31,-

AquaModul ≈

Kamineinsätze mit Wasser-Wärmetauscher



Prisma



Panorama



Plan

Kamineinsatz mit gerader, prismatischer oder gebogener Feuerraumtür und hocheffizientem Wasser-Wärmetauscher und folgenden Produktvorteilen:

- Geeignet zum Anschluss an mehrfach belegten Schornstein
- Regelbare Primär- und Sekundärluft
- Integrierte Topfentaschung
- Externe Verbrennungsluftzuführung
- Anschluss oben / hinten
- Inkl. Zweifachverriegelung

Wasserseitige Leistung: 7,0 kW
Luftseitige Leistung: 3,5 kW

Als Zubehör stehen zur Verfügung:

- AquaLoad-Speicherladestation mit integrierter Rücklaufanhebung
- AquaControl-Differenzregler zur Ansteuerung der Pumpe und für kondensatfreien Heizbetrieb
- Thermische Ablaufsicherung mit 4 m Kapillarrohr
- Anschlussstutzen für Verbrennungsluftzufuhr



>240
m³

>85
%



Typ	AquaModul KE 706		
	Plan	Prisma	Panorama
geprüft nach DIN EN 13229	x		
Bauart 1 für Mehrfachbelegung	x		
Nennwärmeleistung	kW		
Wasserseitige Leistung	10,5		
Höhe	mm		
Breite	1248 / verstellbar bis 1368		
Tiefe	550/630*	550/630*	570/650*
Gewicht (inkl. Verpackung)	mm		
Raumheizvermögen bis	480/540*	490/550*	510/570*
Wirkungsgrad	kg		
Länge Holzscheite	142		
Ø Rauchrohranschluss / Luftstutzen	m ³		
zul. Vorlauftemperatur	> 240		
zul. Betriebsdruck	%		
Wasserinhalt	35		
Daten zur Schornsteinberechnung nach DIN EN 13384	150 / 100		
Abgasmassenstrom	°C		
Abgastemperatur	95		
Erforderlicher Förderdruck	bar		
Sicherheitsabstände	3,0		
Seitlich	l		
Hinten	38		
Vorne	g / s		
Brennstoff	9,5		
	°C		
	170		
	mbar		
	0,12		
	mm		
	-		
	-		
	800		
	Holz / Braunkohlebriketts		

* inkl. Wärmedämmung

Externe Verbrennungsluftzuführung ist vorhanden (100 mm Ø). Anschlussstutzen als Zubehör bestellen.

Installationsbeispiel & Zubehör

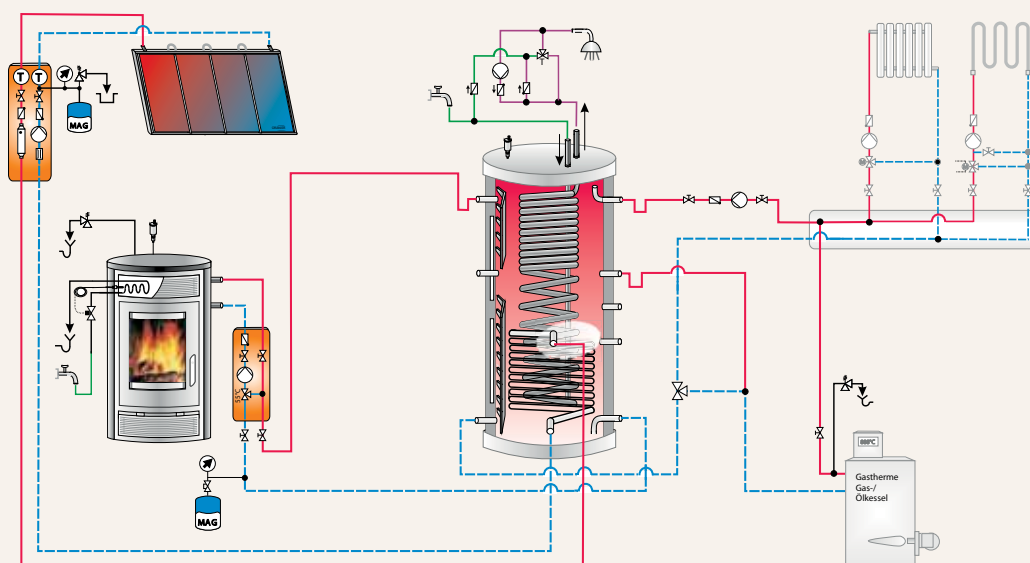

Differenzregler AquaControl III

Temperaturdifferenzregler mit zwei drehzahlgeregelten Relaisausgängen und vier Fühlereingängen, zur Ansteuerung der Pumpe nach Erreichen der notwendigen Betriebstemperatur im Heizeinsatz und zum Ansteuern des Drei-Wege-Integrationsventils. Bedienung über drei Tasten, LCD Graphikanzeige, vier vorprogrammierte Grundschemas. Wandmontage. Inkl. 4 Fühler.



AquaControl III
Maße: 110 x 172 x 46 mm

Speicherladestation AquaLoad

Speicherladestation mit Wilo Yonos Para RS 25-6 Hocheffizienzpumpe. Thermoventil zur Rücklaufanhebung auf 55 °C eingestellt, zur Vermeidung von Taupunktunterschreitung, Thermometer für Vorlauf- und Rücklauftemperatur, spezielle Isolierschalen für optimale Wärmedämmung, stabile Wandhalterung.



AquaLoad
ohne Abdeckung

AquaLoad
mit Abdeckung

Drei-Wege-Integrationsventil

für bestehende Heizungsanlagen. Besonders temperaturbeständiges Drei-Wege-Ventil zur Einbindung von wasserführenden Kaminöfen und Energiespeicher in die konventionelle Heizungsanlage.



Ferntemperaturanzeige

Digitales Thermometer zur Überwachung der Rücklauftemperatur, um ein Überheizen des Energiespeichers zu vermeiden.



Ferntemperaturanzeige

Listenpreis in € zzgl. gesetzl. MwSt.	Bestellnummer	EAN-Code	Preise € ohne MwSt.
Aquamodul KE 706 Plan, Stahl Schwarz	7607 11	4029808405202	3.399,-
Aquamodul KE 706 Prisma, Stahl Schwarz	7605 11	4029808405189	3.599,-
Aquamodul KE 706 Panorama, Stahl Schwarz	7606 11	4029808405196	3.599,-
Zubehör Aquamodul KE 706			
Anschlussstutzen für Verbrennungsluftzufuhr	9200 69	4029807779991	31,-
Zubehör wasserführende Kaminöfen			
Speicherladestation AquaLoad	9206 98	4029808403437	579,-
Differenzregler AquaControl III	9213 22	4029808492639	239,-
Thermische Ablaufsicherung 4 m Fühlerleitung für Aquamodul KE 706	9205 43	4029808321564	100,-
Ferntemperaturanzeige für Energiespeicher	9207 69	4029808437784	38,-
Drei-Wege-Integrationsventil hochtemperaturbeständig	9207 70	4029808437791	127,-

Vernunft wird staatlich gefördert!

Profitieren Sie durch die Belohnung des Staates!

Der Einsatz von regenerativen Energien wird vom Gesetzgeber sowohl gefordert als auch gefördert. Das Bundesamt für Wirtschaft und Ausfuhrkontrolle (BAFA) zahlt ab dem 15.08.2012 deutlich höhere Zuschüsse für die Umstellung der Heizung auf erneuerbare Energien.

Für einen Pelletofen gibt es eine Förderung in Höhe von mindestens 1.400 € *



Für thermische Solaranlagen, Bruttokollektorfläche bis 40 m², erhalten Sie 1.500 bis 3.600 € *



Kombinationsbonus, sofern gleichzeitig eine Solaranlage und eine Biomasseheizung oder Wärmepumpe eingebaut wird, von 500 € *



Beispielrechnung:

Wenn Sie eine ökologische Heizungsergänzung von ORANIER mit einem Solanus Pelletofen und Solarthermie einbauen, dann erhalten Sie eine „Förderung 3.400,- €“.

Der Einsatz von regenerativen Energien wird vom Gesetzgeber sowohl gefordert als auch gefördert. Das Bundesamt für Wirtschaft und Ausfuhrkontrolle (BAFA) zahlt ab dem 15.08.2012 deutlich höhere Zuschüsse für die Umstellung der Heizung auf erneuerbare Energien.

*Aktueller Stand 08/2012 Angaben ohne Gewähr. Infos unter www.bafa.de.
Zinsgünstige Kredite der KfW für Haus-Modernisierer Infos unter www.KfW.de

K1-Set stoneCARE

Schutz und Pflege für alle Stein- und Keramikverkleidungen bei Kaminöfen



stoneCARE-Schutzimprägnierung

ohne Veränderungen gegen allgemeine Verschmutzungen, Öl und Fette. Besonders geeignet bei Sandstein, Naturstein, Speckstein, Granit und unglasierte Keramikoberflächen.

stoneCARE-Oberflächenreiniger

für alle Stein- und Keramikverkleidungen, entfernt auch hartnäckige Fettverschmutzung.

stoneCARE-Glasreiniger

löst stärkste Rußverschmutzung und alle Rückstände auf Feuerglas.

stoneCARE

ist im Fachhandel erhältlich.

Listenpreis in € zzgl. gesetzl. MwSt.	Bestellnummer	EAN-Code	Preise € ohne MwSt.
K1-Set stoneCARE, Schutz und Pflege für alle Stein- u. Keramikverkleidungen bei Kamin- und Pelletöfen	9207 07	4029808423077	42,-

Kaminöfen mit Verkleidung





Kaminöfen mit Verkleidung

Mit seiner Baureihe Kaminöfen mit Verkleidung hat ORANIER eine eigenständige Produktserie kreiert, die alle Vorteile der Kaminöfen mit denen von Heizkaminen verbindet:

- Hocheffiziente Kaminbausätze mit gerader Front.
- Zügiger Aufbau von Kamineinsatz und Verkleidungs-Schnellbausatz aus wenigen vorgefertigten Teilen.
- Alle Verkleidungselemente sind fertig beschichtet und können leicht montiert werden.
- Wandbündiger Aufbau ohne zusätzliche bauseitige Wärmedämmung.
- Der Kaminofen mit Verkleidung ist jederzeit abbaubar und kann an anderer Stelle positioniert werden.
- Dank der rationellen Vorfertigung können die ORANIER Kaminöfen mit Verkleidung sensationell preiswert angeboten werden.
- Als Kaminofen zugelassen. Erfüllt alle technischen Vorschriften einschließlich der BImSchV.
- Verkleidungen sind fertig mit Mineralputz versehen und können mit handelsüblichen Farben jederzeit dem Wohnraum angepasst werden.



Pateo R Granit Schwarz

Pateo R/L

Der aktuelle, moderne Kaminbausatz für individuelle Wünsche und wandbündigem Aufbau. Ausführung rechts / links mit einer großen winkelförmigen Panoramatür.

Erhältlich in den Ausführungen:

- Granit Schwarz
- Sandstein

Externe Verbrennungsluftzuführung ist vorhanden (100 mm \varnothing). Anschlussstutzen ist im Lieferumfang bereits enthalten.

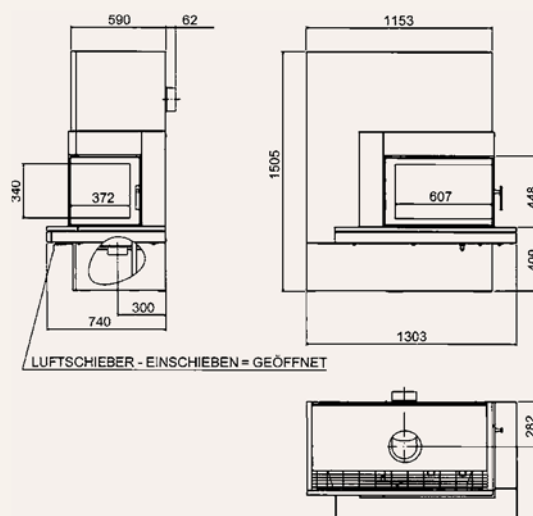

144
m³

>78
%





Pateo R Sandstein

Typ	5613-7 Pateo rechts	5613-7 Pateo links				
geprüft nach DIN EN 13240	x	x				
Bauart 2 für Mehrfachbelegung nicht geeignet	x	x				
Anschlussmöglichkeit	oben / hinten	oben / hinten				
Raumluftunabhängiger Betrieb mit externer Luftzufuhr	unten	unten				
Nennwärmeleistung	kW 7,0	7,0				
Höhe	mm 1505	1505				
Breite	mm 1303	1303				
Tiefe	mm 740	740				
Gewicht (inkl. Verpackung)	kg 230	230				
Raumheizvermögen bis	m ³ 144	144				
Wirkungsgrad	% >78	> 78				
Länge Holzscheite	cm 40	40				
Höhe bis Unterkante Rohrstützen (Abg. hinten)	mm 1128	1128				
Höhe bis Oberkante Rohrstützen (Abg. oben)	mm -	-				
Hinterkante bis Mitte Rauchrohr (Abg. oben)	mm -	-				
Ø Rauchrohranschluss / Luftstützen	mm 150 / 100	150 / 100				
Daten zur Schornsteinberechnung nach DIN EN 13384						
Abgasmassenstrom	g / s 10,2	10,2				
Abgastemperatur	°C 260	260				
Erforderlicher Förderdruck	mbar 0,12	0,12				
Sicherheitsabstände						
Seitlich	mm 800	800				
Hinten	mm 5	5				
Vorne	mm 800	800				
Brennstoff	Holz / Holzbriketts	Holz / Holzbriketts				
Listenpreis in € zzgl. gesetzl. MwSt.	BestNr.	EAN-Code	Preis € ohne MwSt.	BestNr.	EAN-Code	Preis € ohne MwSt.
Granit Schwarz	5617 11	4029808434950	2.769,-	5618 11	4029808434981	2.769,-
Sandstein	5617 32	4029808434967	2.769,-	5618 32	4029808434998	2.769,-

Kaminofen Puris mit Verkleidung



Puris Sims Granit Schwarz, Kaminumrandung Granit Schwarz

24h

144 m³

>80 %



33 cm

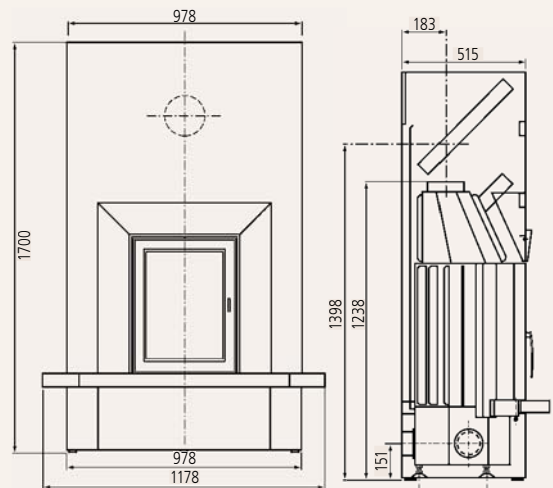



Puris Sims Granit Schwarz, Kaminumrandung Edelstahl

Puris

Der moderne Kaminbausatz in puristischem Design für alle Wünsche und wandbündigen Aufbau. Ausführung mit einer großen Flachglas-Feuertür.

Lieferumfang:

- Kompletter Kaminbausatz
- Kaminbauteile fertig verputzt mit Mineralputz
- Spezialrückwand für wandbündigen Aufbau

Erhältlich in den Ausführungen:

- Sims Granit Schwarz
Kaminumrandung Edelstahl
- Sims Granit Schwarz
Kaminumrandung Granit Schwarz

Externe Verbrennungsluftzuführung ist vorhanden (100 mm Ø).
Anschlussstutzen als Zubehör bestellen.

Typ		5610-7 Puris
geprüft nach DIN EN 13240		x
Bauart 1 für Mehrfachbelegung geeignet		x
Anschlussmöglichkeit		oben / hinten
Raumluftunabhängiger Betrieb mit externer Luftzufuhr		hinten
Nennwärmeleistung	kW	7,0
Höhe	mm	1700
Breite	mm	1178
Tiefe	mm	615
Gewicht (inkl. Verpackung)	kg	180
Raumheizvermögen bis	m ³	144
Wirkungsgrad	%	> 80
Länge Holzscheite	cm	33
Höhe bis Unterkante Rohrstützen (Abg. hinten)	mm	1323
Höhe bis Oberkante Rohrstützen (Abg. oben)	mm	1238
Hinterkante bis Mitte Rauchrohr (Abg. oben)	mm	183
Ø Rauchrohranschluss / Luftstutzen	mm	150 / 100
Daten zur Schornsteinberechnung nach DIN EN 13384		
Abgasmassenstrom	g / s	7,0
Abgastemperatur	°C	330
Erforderlicher Förderdruck	mbar	0,12
Sicherheitsabstände		
Seitlich	mm	200
Vorne	mm	800
Brennstoff		Holz / Braunkohlebriketts

Listenpreis in € zzgl. gesetzl. MwSt.	Bestellnummer	EAN-Code	Preise € ohne MwSt.
Sims u. Umrandung Granit Schwarz	5616 70	4029808364868	2.049,-
Sims Granit Schwarz, Umrandung Edelstahl	5611 70	4029808360235	2.049,-
Zubehör			
Anschlussstutzen für Verbrennungsluftzufuhr	9200 69	4029807779991	31,-

Kamineinsätze

Kamineinsatz mit gerader, prismatischer oder gebogener, selbstschließender Feuerraumtür, in Schwarz lackiert, mit folgenden Produktvorteilen:

- Geeignet zum Anschluss an mehrfach belegte Schornsteine
- Optimale Verbrennung durch getrennt regelbare Primär- und Sekundärluft (Scheibenspülung)
- Feuerraumauskleidung aus Wehalite (optimale Verhältnisse für eine gute Nachverbrennung)
- Integrierte Topfentaschung mit großzügig dimensioniertem Aschebehälter unter dem Rost
- Rahmenhöhe 570 mm für 28er-Kachelmaß

Heizleistung: 7,0 kW

Brennstoff: Holz / Braunkohlebriketts

Externe Verbrennungsluftzuführung ist vorhanden (100 mm Ø), Anschlussstutzen als Zubehör bestellen.

Prisma



Panorama



Plan



144
m³

>80
%



Listenpreis in € zzgl. gesetzl. MwSt.	Bestellnummer	EAN-Code	Preise € ohne MwSt.
KE 706 Plan, Stahl Schwarz	7955 11	4029808361522	1.209,-
KE 706 Prisma, Stahl Schwarz	7958 11	4029807808158	1.439,-
KE 706 Panorama, Stahl Schwarz	7959 11	4029808263567	1.439,-
Zubehör			
Anschlussstutzen für Verbrennungsluftzufuhr	9200 69	4029807779991	31,-

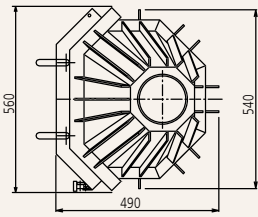

Prisma Draufsicht

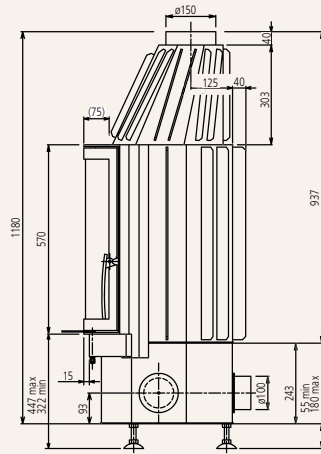

Prisma Seitenansicht

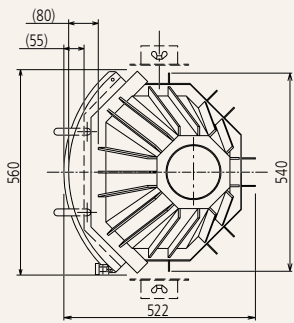

Panorama Draufsicht

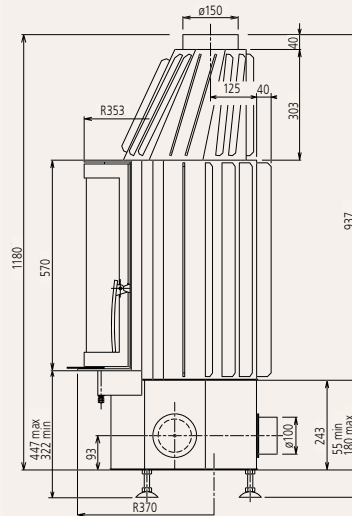

Panorama Seitenansicht

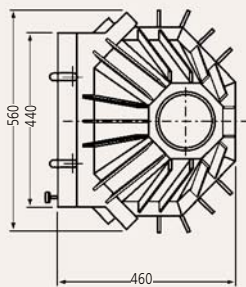

Plan Draufsicht

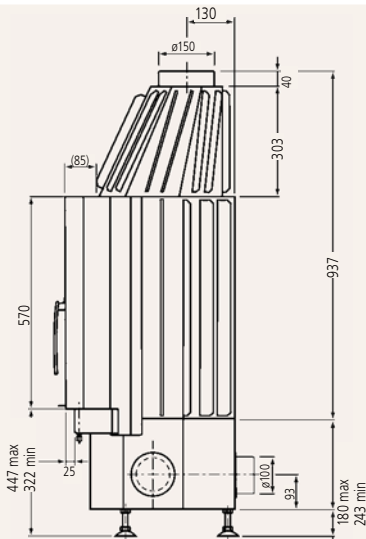

Plan Seitenansicht



Pelletöfen





Generation Pelletöfen

Starke Werte:

Sicher, sauber, schön – Verbrennungstechnologie für das 21. Jahrhundert hat einen Anspruch:

Die nachhaltige Verbindung zwischen Ökologie und Ökonomie. Kaminöfen mit Wasser-Wärmetauscher sind die perfekte Kombination aus gutem Gewissen, gemütlicher Atmosphäre und wirtschaftlichem Heizen.

Staatliche Förderprogramme reduzieren die Anschaffungskosten und machen das Ganze noch interessanter (www.kfw.de).

So attraktiv kann Sparen sein.

Diese Geräte ...

- ... modulieren die Heizlast automatisch und sparen Brennstoff.
- ... schalten bei Solltemperaturüberschreitung von 0,6 °C ab und gehen auf Standby, um Räume nicht zu überhitzen.
- ... haben folgende Gütesiegel: EFA, Blauer Engel, Umweltzeichen Österreich.
- ... haben einen sehr geringen Schallpegel.
- ... können fast ohne Werkzeuge komplett gereinigt werden.
- ... können vom Kunden einfach auf abweichende Brennstoffe einreguliert werden.
- ... entsprechen bereits den Anforderungen der 2. Stufe der BImSchV ab 2014.
- ... sind mit deutschen Hochleistungsgebläsen ausgestattet (stromsparend und extreme Laufruhe).
- ... haben ein Flammenbild ähnlich einem Kaminfeuer und sind nicht turbulent und aggressiv.
- ... haben einen Brenntopf für extrem wenig Schlackenbildung.



Bora 12 Sandstein



Auf einen Blick:

- Raumlufunabhängiger Betrieb nach baurechtlicher Zulassung durch DIBT
- Einsetzbar für Passiv- und Niedrigenergiehäuser mit kontrollierter Wohnraumlüftung
- Sommerbetrieb ist möglich
- Verschiebbare, isolierte Scheibe
- Automatisches Brenntopf-Reinigungssystem
- Geringer Pflege- und Wartungsaufwand
- Einfache, intuitive Bedienung im beleuchteten Multifunktionsdisplay
- Software Updates per SD-Karte möglich
- Einfache Inbetriebnahme durch einen hohen Automatisierungsgrad
- Stufenlos modulierende Verbrennungsregelung
- Abweichende Pelletqualitäten werden automatisch angepasst
- Effektive Aquatechnik verhindert Überhitzung der Ofenoberflächen
- Ganzjähriger Einsatz, auch in den Monaten, in denen keine Wärmeabgabe in den Raum gewünscht ist
- Mehrfachbelegung möglich
- Hoher Wirkungsgrad bis zu 95%

Förderung durch BAFA möglich



Bora 12 Stahl Schwarz mit grauer Einlage

Bora 6/12 ≈

mit Wasserwärmetauscher

Testsieger bei STIWA Gut (1,8)

Erhältlich in den Ausführungen:

- Stahl Schwarz mit grauer Einlage
- Sandstein
- Speckstein

Rücklaufanhebung ist nicht im Lieferumfang enthalten.



Bora 12 Speckstein

Typ		Bora 6	Bora 12
geprüft nach DIN 18894, EN 14785, Blauer Engel, RAL-UZ 111 und §15a		x	x
Anschlussmöglichkeit		hinten	hinten
Raumluftunabhängiger Betrieb mit externer Luftzufuhr		hinten	hinten
Heizleistung	kW	2,6 - 6,0	3,2 - 12,0
Wasserseitige Leistung	kW	4,6	10,0
Höhe	mm	942	1100
Breite	mm	502	617
Tiefe	mm	545	596
Gewicht	kg	125	165
Raumheizvermögen	m ³	bis 210	bis 420
Ø Rauchrohranschluss	mm	100	100
Brennstoffinhalt	kg	20	32
Brenndauer max.	h	36	45
Wirkungsgrad gemäß Prüfungszeugnis	%	über 95	über 95
Stromanschluss	V	230	230
Leistungsaufnahme Dauerbetrieb	W	30-60	30-100
Keramische Zündung, Kesselthermostat		eingebaut	eingebaut
Anschluss Vorlauf / Rücklauf	"AG	3/4	3/4
Umwälzpumpe, hocheffizient		15/4.0	15/4.0
Sicherheitsventil	bar	3,0	3,0
STB		eingebaut	eingebaut
Sicherheitsabstände			
Seitlich	mm	150	150
Hinten	mm	50	50
Vorne	mm	800	800

Listenpreis in € zzgl. gesetzl. MwSt.	BestNr.	EAN-Code	Preise € oh. MwSt.	BestNr.	EAN-Code	Preise € oh. MwSt.
Stahl Schwarz mit grauer Einlage	7940 11	4029808491885	6.598,-	7980 11	4029808491915	7.298,-
Sandstein	7940 32	4029808491892	6.798,-	7980 32	4029808491922	7.498,-
Speckstein	7940 22	4029808491908	6.798,-	7980 22	4029808491939	7.498,-
Zubehör						
Speicherladestation AquaLoad	9206 98	4029808403437	579,-	9206 98	4029808403437	579,-



Solanus Stahl Speckstein

Alle Vorzüge auf einen Blick:

- Einfachste Bedienung
- Starkes Design
- Leistungsverhältnis 80 % Wasser / 20 % Luft
- Angenehmes Flammendesign
- Hochwertige Ausführung
- Wirkungsgrad bis 95 %
- Anschluss für externe Verbrennungsluft
- Einsatz als Zusatz- oder Vollhausheizung
- Automatischer Start / Stopp
- Gebrauchsmuster geschützt
- Inkl. Rücklaufanhebung
- Software-Updates per SD-Karte möglich
- Zeitschaltuhr

Förderung durch BAFA möglich

Typ	Solanus	
geprüft nach DIN 18894, EN 14785, Blauer Engel, RAL-UZ 111 und §15a	x	
Anschlussmöglichkeit	hinten	
Raumluftunabhängiger Betrieb mit externer Luftzufuhr	hinten / unten	
Heizleistung	kW	3,0 - 10,0
Wasserseitige Leistung	kW	8,0
Höhe	mm	1100
Breite	mm	590
Tiefe	mm	595
Gewicht	kg	145
Raumheizvermögen	m ³	bis 350
Ø Rauchrohranschluss	mm	100
Brennstoffinhalt	kg	40
Brenndauer max.	h	70
Wirkungsgrad gemäß Prüfungszeugnis	%	über 95
Stromanschluss	V	230
Leistungsaufnahme Dauerbetrieb	W	25 / 80
Keramische Zündung, Kesselthermostat	eingebaut	
Hydraulische Anschlussgruppe	eingebaut	
Gewicht mit Anschlussgruppe	kg	165
Anschluss Vorlauf / Rücklauf	3/4"	
Umwälzpumpe	15/4	
Sicherheitsventil	bar	2,5
Rücklaufanhebung	°C	40-60
STB	eingebaut	
Zeitschaltuhr	eingebaut	
Sicherheitsabstände		
Seitlich	mm	150
Hinten	mm	50
Vorne	mm	800

Solanus ≈ mit Wasserwärmetauscher

Der Pelletofen mit Wasser-Wärmetauscher vereint anspruchsvolles Design mit einem Höchstmaß an Funktionalität. Die Pelletfeuerung ist sparsam und leicht zu bedienen. Sie ist ökologisch wie auch ökonomisch besonders attraktiv. Äußerst interessant ist die Anschlussmöglichkeit an das bestehende Zentralheizungssystem, wodurch der Pelletofen auch noch die Warmwasserbereitung unterstützt. Die Außengestaltung der Öfen gibt es in verschiedenen Designs – vom klassischen Anthrazit, über aufwendige Speckstein- oder Sandsteinverkleidung bis hin zu allen attraktiven Kachelausführungen.

Erhältlich in den Ausführungen:



Solanus Sandstein



Solanus Anthrazit

Typ	Solanus mit Wasser-Wärmetauscher 1100 x 590 x 595		
	Listenpreis in € zzgl. gesetzl. MwSt.	BestNr.	Preis € ohne MwSt.
Stahl			
 Stahl Anthrazit	7950 29	4029808438163	6.499,-
Naturstein			
 Speckstein	7950 22	4029808438170	6.599,-
 Sandstein	7950 32	4029808438187	6.599,-
Kachel			
 Kachel Champagner*	7950 41	4029808438477	6.729,-
 Kachel Kiefer Beige*	7950 40	4029808438460	6.729,-
 Kachel California Gold*	7950 42	4029808438484	6.729,-
 Kachel Sweet Candy*	7950 43	4029808438491	6.729,-
 Kachel Chocolate Brown*	7950 44	4029808438507	6.729,-
 Kachel Rubinrot*	7950 46	4029808438521	6.729,-
 Kachel Hämatit*	7950 47	4029808438538	6.729,-

* Keramikausführung lieferbar solange Vorrat reicht.



Notus Stahl Anthrazit

Alle Vorzüge auf einen Blick:

- Schönes Flammenbild
- Natürlicher Brennstoff
- Standby-Funktion
- Automatische Start/Stop-Funktion
- Wirkungsgrad über 90 %
- Zeitschaltuhr
- Integrierte Raumtemperaturregelung
- Max. Nennwärmeleistung 8 kW
- Anschluss für externe Verbrennungsluft
- Große Aschewanne
- Geringer Reinigungsaufwand
- Bis 60 Stunden Dauerbetrieb mit einer Füllung
- Kindersicherer Türverschluss
- Große Sichtscheibe

Typ	Notus	
geprüft nach DIN 18894, EN 14785, Blauer Engel, RAL-UZ 111 und §15a	x	
Anschlussmöglichkeit	hinten	
Raumluftunabhängiger Betrieb mit externer Luftzufuhr	hinten / unten	
Heizleistung	kW	2,4 - 8,0
Höhe	mm	1045
Breite	mm	580
Tiefe	mm	532
Gesamtgewicht ca.	kg	140
Gesamtgewicht mit Stein/Keramik	kg	150
Raumheizvermögen	m ³	bis 200
Rauchrohranschluss	mm	100
Brennstoffinhalt	kg	30
Brenndauer	h	bis 60
Wirkungsgrad gemäß Prüfzeugnis	%	über 90
Stromanschluss	V	230
Leistungsaufnahme Dauerbetrieb	W	25 / 80
Raumthermostat u. keramische Zündung	eingebaut	
Zeitschaltuhr	eingebaut	
Sicherheitsabstände		
Seitlich	mm	150
Hinten	mm	50
Vorne	mm	800

Notus

Der Pelletofen NOTUS verbindet Funktionalität mit einem attraktiven Äußeren. Pellets verbrennen mit hoher Effizienz und einem Wirkungsgrad von über 90 %. Fördermodelle vom Staat machen dieses Modell zusätzlich interessant. Das anspruchsvolle Design des NOTUS zeigt, dass umweltfreundliches Heizen in Verbindung mit Luxus kein Widerspruch sein muss. Die Außengestaltung des Ofens gibt es im klassischen Anthrazit, in Speckstein- oder Sandsteinverkleidung bis hin zu vielen attraktiven Kachelausführungen.









Erhältlich in den Ausführungen:

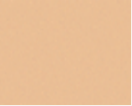

Notus Speckstein

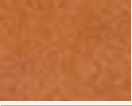
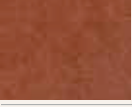

Notus Sandstein

Typ	Notus 1045 x 580 x 52			Preise € ohne MwSt.
	Listenpreis in € zzgl. gesetzl. MwSt.	BestNr.	EAN-Code	
Stahl				
	Stahl Anthrazit	7900 29	4029808438132	3.679,-
Naturstein				
	Speckstein	7900 22	4029808438149	3.799,-
	Sandstein	7900 32	4029808438156	3.899,-
Kachel				
	Kachel Kiefer Beige*	7900 40	4029808438385	3.899,-
	Kachel California Gold*	7900 42	4029808438408	3.899,-
	Kachel Sweet Candy*	7900 43	4029808438415	3.899,-
	Kachel Chocolate Brown*	7900 44	4029808438422	3.899,-
	Kachel Rubinrot*	7900 46	4029808438446	3.899,-
	Kachel Coffee*	7900 45	4029808438439	3.899,-
	Kachel Hämatit*	7900 47	4029808438453	3.899,-

* Keramikausführung lieferbar solange Vorrat reicht.

**Rauchrohr-Zubehör
Kaminöfen**

Listenpreis in € zzgl. gesetzl. MwSt.		BestNr.	EAN-Code	Preise € oh. MwSt.
Rauchrohr mit Drosselklappe, Schwarz	Länge = 250 mm	9202 36	4029807771322	42,-
Rauchrohr mit Drosselklappe, Gussgrau	Länge = 250 mm	9202 37	4029807771339	42,-
Rauchrohr mit Drosselklappe, Braun	Länge = 250 mm	9212 68	4029808459946	46,-
Rauchrohr, Schwarz	Länge = 150 mm	9202 72	4029807780683	23,-
Rauchrohr, Gussgrau	Länge = 150 mm	9202 73	4029807780690	23,-
Rauchrohr, Braun	Länge = 150 mm	9212 30	4029808445147	24,-
Rauchrohr, Schwarz	Länge = 250 mm	9202 40	4029807771360	23,-
Rauchrohr, Gussgrau	Länge = 250 mm	9202 41	4029807771377	23,-
Rauchrohr, Braun	Länge = 250 mm	9212 31	4029808445154	24,-
Rauchrohr, Schwarz	Länge = 500 mm	9202 44	4029807771407	28,-
Rauchrohr, Gussgrau	Länge = 500 mm	9202 45	4029807771414	28,-
Rauchrohr, Braun	Länge = 500 mm	9212 32	4029808445161	31,-
Rauchrohr, Schwarz	Länge = 1000 mm	9202 48	4029807771445	40,-
Rauchrohr, Gussgrau	Länge = 1000 mm	9202 49	4029807771452	40,-
Rauchrohr, Braun	Länge = 1000 mm	9212 38	4029808451049	44,-
Doppelwandfutter		9202 52	4029807771483	18,-
Rosette, Schwarz	Breite = 50 mm	9202 56	4029807771520	14,-
Rosette, Gussgrau	Breite = 50 mm	9202 57	4029807771537	14,-
Rosette, Braun	Breite = 50 mm	9212 45	4029808454965	15,-
Rohrbogen, Schwarz	0° – 90° verstellbar	9202 64	4029807771605	45,-
Rohrbogen, Gussgrau	0° – 90° verstellbar	9202 65	4029807771612	45,-
Rohrbogen, Braun	0° – 90° verstellbar	9212 41	4029808454354	49,-
Rohrbogen, Schwarz	45°	9204 93	4029808438200	39,-
Rohrbogen, Gussgrau	45°	9204 94	4029808438217	39,-
Rohrbogen, Braun	45°	9212 39	4029808451063	42,-
Rohrbogen, Schwarz	90°	9204 95	4029808438224	41,-
Rohrbogen, Gussgrau	90°	9204 96	4029808403307	41,-
Rohrbogen, Braun	90°	9212 49	4029808459939	44,-



Rauchrohr mit Drosselklappe



Rauchrohr Stahl Schwarz
Rauchrohr Stahl Gussgrau



Rohrbogen 0° bis 90° verstellbar



Rohrbogen 45°



Rohrbogen 90°



Doppelwandfutter



Rosette Stahl Gussgrau
Rosette Schwarz



Alu-Flexrohr



Durchführung Wand externe Luftzufuhr mit Absperrklappe



Durchführung Kamin externe Luftzufuhr mit Absperrklappe



Rosette mit Klemmschelle für Anschluss Flexrohr



Luftstützen für Anschluss externer Luftzufuhr

Listenpreis in € zzgl. gesetzl. MwSt.	BestNr.	EAN-Code	Preise € oh. MwSt.
Rohrset* Standard, Schwarz 150 mm	9200 92	4029807549969	91,-
Rohrset* Standard, Gussgrau 150 mm	9200 93	4029807580078	91,-
Rohrset* Standard, Braun 150 mm	9207 66	4029808437227	101,-
Rohrset* gezogen, Schwarz 150 mm	9200 94	4029807549952	139,-
Rohrset* gezogen, Gussgrau 150 mm	9200 95	4029807648846	139,-
Rohrset* gezogen, Braun 150 mm	9207 67	4029808437234	149,-
*inkl. Drosselklappe, DWF u. Rosette			
Durchführung Wand (externe Luftzufuhr mit Absperrklappe)	9213 01	4029808478527	306,-
Durchführung Kamin (externe Luftzufuhr mit Absperrklappe)	9213 02	4029808478534	152,-
Alu-Flexrohr Schwarz 60 -150 cm	9213 03	4029808478541	48,-
Alu-Flexrohr Grau 60 -150 cm	9213 04	4029808478558	48,-
Rosette mit Klemmschellen Schwarz	9213 05	4029808478565	30,-
Rosette mit Klemmschellen Grau	9213 06	4029808478572	30,-

Rauchrohrset Standard

Inkl. Drosselklappe DWF und Rosette in Stahl Gussgrau, Schwarz und Braun lieferbar.

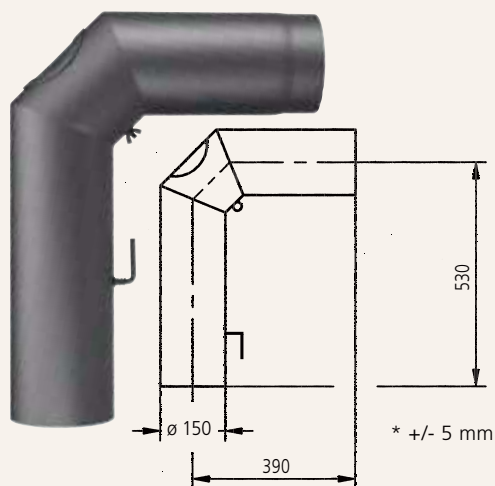

Rauchrohrset mit glatt gezogenem Rohrbogen

Inkl. Drosselklappe DWF und Rosette in Stahl Gussgrau, Schwarz und Braun lieferbar.

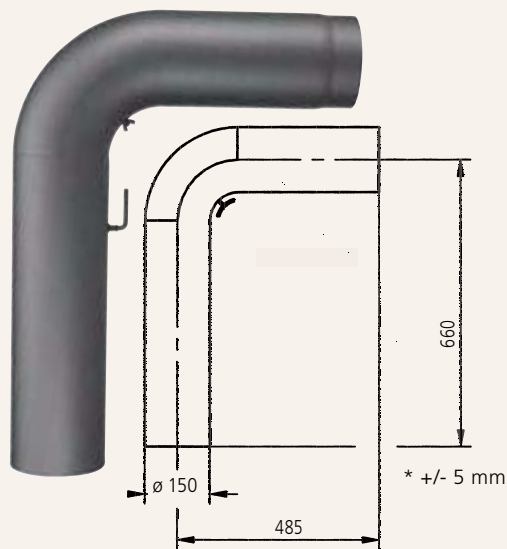

Bodenplatten

aus Glas oder Stahl, Stahlplatten in Schwarz oder Grau lieferbar

Listenpreis in € zzgl. gesetzl. MwSt.	BestNr.	EAN-Code	Preise € oh. MwSt.	
Bodenplatten aus Stahl				
Rechteck B1, Stahl 2 mm, Schwarz	1000 x 1200 mm	9201 50	4029807549976	98,- -
Rechteck B1, Stahl 2 mm, Gussgrau	1000 x 1200 mm	9201 54	4029807782588	98,- -
Trapez B2, Stahl 2 mm, Schwarz	1000 x 1200 mm	9201 51	4029807549990	98,- -
Trapez B2, Stahl 2 mm, Gussgrau	1000 x 1200 mm	9201 55	4029807782595	98,- -
Rundbogen B3, Stahl 2 mm, Schwarz	1000 x 1200 mm	9201 52	4029807549587	98,- -
Rundbogen B3, Stahl 2 mm, Gussgrau	1000 x 1200 mm	9201 56	4029807782601	98,- -
Eckmodell B5, Stahl 2 mm, Schwarz	1100 x 1100 mm	9201 53	4029807549600	98,- -
Eckmodell B5, Stahl 2 mm, Gussgrau	1100 x 1100 mm	9201 57	4029807782618	98,- -
Bodenplatten aus Glas klar				
Rechteck B1, Glas 6 mm	1000 x 1200 mm	9201 60	4029807549983	110,- 78,-
Trapez B2, Glas 6 mm	1000 x 1200 mm	9201 61	4029807549570	110,- 78,-
Rundbogen B3, Glas 6 mm	1000 x 1200 mm	9201 62	4029807549594	110,- 78,-
Rundbogen B3, Glas 6 mm mit Loch	1000 x 1200 mm	9201 99	4029808478886	152,- 119,-
Eckmodell B5, Glas 6 mm	1100 x 1100 mm	9201 64	4029807549617	110,- 78,-
Bogen B6, Glas 6 mm	1000 x 1200 mm	9201 65	4029807549624	110,- 78,-
Tropfen B7, Glas 6 mm	ø 1100	9201 66	4029807549631	110,- 78,-
Quadrat B8, Glas 6 mm	1100 x 1100 mm	9201 67	4029807551054	110,- 78,-
Dichtlippe, ausreichend für jede Glasplatte	9201 58	4029807799494		41,- -



Dichtlippe



B1



B2



B3



B5



B6



B7



B8

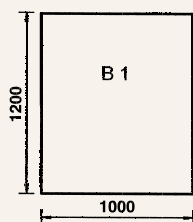

B1 Stahl 2 mm stark
B1 Glas 6 mm stark

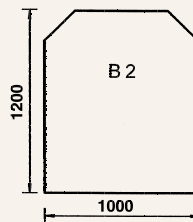

B2 Stahl 2 mm stark
B2 Glas 6 mm stark

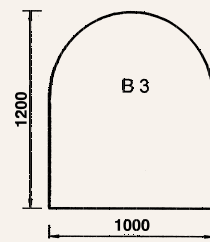

B3 Stahl 2 mm stark
B3 Glas 6 mm stark

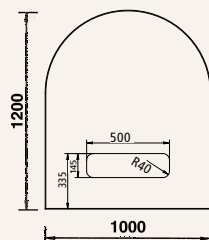

B3 Glas 6 mm stark

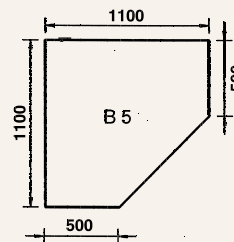

B5 Stahl 2 mm stark
B5 Glas 6 mm stark

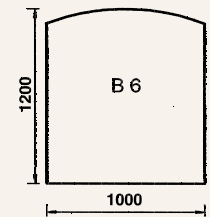

B6 Glas 6 mm stark

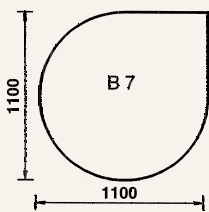

B7 Glas 6 mm stark

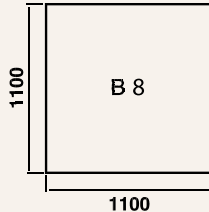

B8 Glas 6 mm stark

Rauchrohre

für Pelletöfen

Listenpreis in € zzgl. gesetzl. MwSt.		BestNr.	EAN-Code	Preise € oh. MwSt.
Pellet-Rohr mit Revisionsöffnung Schwarz emailliert	Länge = 250 mm	9207 76	4029808438255	33,-
Pellet-Rohr Schwarz emailliert	Länge = 250 mm	9207 77	4029808438262	20,-
Pellet-Rohr Schwarz emailliert	Länge = 500 mm	9207 78	4029808438279	27,-
Pellet-Rohr Schwarz emailliert	Länge = 750 mm	9207 79	4029808438286	37,-
Pellet-Rohr Schwarz emailliert	Länge = 1000 mm	9207 80	4029808438293	42,-
Pellet-Bogen Schwarz emailliert	45°	9207 81	4029808438309	43,-
Pellet-Bogen Schwarz emailliert	90°	9207 82	4029808438316	53,-
Pellet-Rosette Schwarz emailliert		9207 83	4029808438323	17,-
Doppelwandfutter		9207 84	4029808438347	12,-
Dichtungsring (ohne Abb.)		9207 85	4029808438330	4,-
Pellet-Ofenanschluss Schwarz emailliert		9207 86	4029808438354	20,-
Pellet-Schornsteinanschluss Schwarz emailliert		9207 87	4029808438361	19,-
Pellet-Kapselknie Schwarz emailliert		9207 88	4029808438378	53,-



Pellet-Rosette



Pellet-Schornsteinanschluss



Doppelwandfutter



Pellet-Anschlussrohre



Pellet-Bogen 90°



Pellet-Ofenanschluss



Pellet-Bogen 45°



Pellet-Kapselknie



Kundendienst-Anforderung Heiztechnik

Deutschland Telefax + 49 (0) 6462 923 - 369
Österreich Telefax + 43 (0) 732 6602 23
Schweiz Telefax + 41 (0) 812 5066 26

Bitte füllen Sie für eine reibungslose Erledigung die nachstehende Felder sorgfältig aus.

Endkunde/Frau/Herr/Firma* _____	Datum _____
_____	Kd.-Nr. _____
Straße _____	Telefonisch erreichbar* _____
PLZ/Ort _____	Privat _____
_____	Dienstlich _____
Händler/Firma* _____	Mobiltelefon _____
Ansprechpartner _____	E-Mail _____
Installateur _____	Terminwunsch _____

Rechnungs- / Auftragsnummer, mit der das Gerät bezogen wurde* _____

Gerät-Typ _____	Artikel-/Geräte-Nr.* _____
Fabrikations-Nr.* _____	Serien-Nr. _____
Service-Nr. _____	
Ausführung und Farbe _____	
Kaufdatum* _____	Gasart _____

Kurze Beschreibung der Beanstandung* _____

Erledigungsvermerk an Händler ja nein

Bearbeitungsvermerke ORANIER:

*für eine Bearbeitung unbedingt erforderlich

ORANIER Heiztechnik GmbH
 Weidenhäuser Straße 1-7
 35075 Gladenbach
 Telefon + 49 (0) 6462 923 - 710
 Telefax + 49 (0) 6462 923 - 349
 E-Mail: info-heiztechnik@oranier.com
 www.oranier.com

ORANIER Heiz- und Kochtechnik GmbH
 Niederlassung Österreich
 Dürrnberger Straße 5
 A-4020 Linz
 Telefon + 43 (0) 732 6601 88
 Telefax + 43 (0) 732 6602 23
 E-Mail: sales@oranier.at
 www.oranier.com

ORANIER Heiz- und Küchentechnik GmbH
 Niederlassung Schweiz
 Großbruggerweg 3
 7000 Chur
 Telefon + 41 (0) 812 5066 25
 Telefax + 41 (0) 812 5066 26
 E-Mail: swiss@oranier.com
 www.justus.de

ORANIER

Heiztechnik



Ihr Fachhändler

Der Ratgeber für wasserführende Kamin- und Pelletöfen

Mit diesem Ratgeber liegt auf 256 Seiten erstmals ein kompletter Leitfaden zu allen inhaltlichen und praktischen Fragen der Technik, Planung und Installation einer Heizungsanlage mit wasserführendem Kamin-/Pelletofen vor:

Mit wichtigen Fakten für den ausführenden Fachmann sowie zahlreichen Tipps und Anwendungsbeispielen für jeden Nutzer der neuen Aqua-Fire-Technologie. Das Standardwerk für energieeffizientes Heizen mit Holz!

Zum Preis von 14,90 € zzgl. 3,50 € einmalige Versandkosten direkt zu bestellen unter

www.orianier.com » Aktuelles



0301436 013 65.04/13_V2_D+AT

Copyright: Alle in diesem Medium (print oder web) verwendeten Bilder, Illustrationen, Maßzeichnungen und Texte unterliegen dem Copyright der Firma ORANIER Heiztechnik, 35075 Gladenbach. Die Verwendung durch Dritte bedarf der schriftlichen Zustimmung durch die Fa. ORANIER. Technische Änderungen vorbehalten. Drucktechnisch bedingte Farbabweichungen möglich.

ORANIER Heiztechnik GmbH
Weidenhäuser Straße 1-7
35075 Gladenbach
Telefon + 49 (0) 6462 923 - 710
Telefax + 49 (0) 6462 923 - 349
E-Mail: info-heiztechnik@orianier.com
www.orianier.com

ORANIER Heiz- und Kochtechnik GmbH
Niederlassung Österreich
Dürrnberger Straße 5
A-4020 Linz
Telefon + 43 (0) 732 6601 88
Telefax + 43 (0) 732 6602 23
E-Mail: sales@orianier.at
www.orianier.com

ORANIER Heiz- und Küchentechnik GmbH
Niederlassung Schweiz
Großbruggerweg 3
7000 Chur
Telefon + 41 (0) 812 5370 71
Telefax + 41 (0) 812 5373 31
E-Mail: swiss@orianier.com
www.orianier.com

